



***MANUAL DE USUARIO E INSTALACION
MANUAL DE USO E INSTALAÇÃO
USER AND INSTALLATION MANUAL
MANUEL D'UTILISATION ET D'INSTALLATION***

***ESTUFAS DE PELLET
SALAMANDRA DE PELLET
PELLET STOVE
POÊLE À GRANULÉS***



IMPORTANTE: LEER RIGUROSAMENTE



1. La garantía será reconocida realizando la primera puesta en marcha por técnico autorizado de la marca.
2. No volcar o colocar el producto en posición horizontal durante la fase de transporte.
3. La instalación de la estufa debe ser realizada por un técnico cualificado siguiendo las normas vigentes locales, nacionales y a las normas europeas. Para la instalación y para todo aquello que no esté expresamente indicado, se deben tomar como referencia las normas locales.
4. Si el encendido falla, o en caso de apagón, antes de repetir el encendido, vacíe RIGUROSAMENTE el quemador. El incumplimiento de dicho procedimiento puede ocasionar la rotura del cristal de la puerta.
5. NO ECHAR MANUALMENTE pellet en el quemador para encender más fácilmente la estufa.
6. En caso de comportamiento anómalo de la llama y en todos los demás casos, NO APAGAR NUNCA la estufa mediante el corte de la alimentación eléctrica, usar el pulsador de apagado. Cortar la energía eléctrica significa impedir la evacuación del humo.
7. Si la fase de encendido se prolonga (pellet mojado o de mala calidad) y favorece la formación de humo excesivo internamente en la cámara de combustión, es conveniente abrir la puerta para evacuarlo y mantenerse en una posición de seguridad durante esta operación.
8. Es muy importante usar pellet de buena calidad y certificado. Usar pellet de mala calidad puede provocar un funcionamiento incorrecto y, en algunos casos, romper partes mecánicas por lo que la empresa queda eximida de toda responsabilidad.
9. La limpieza ordinaria del quemador y cámara de combustión ha de efectuarse a diario. La empresa no se hace responsable de las anomalías derivadas del no cumplimiento de dicha labor.
10. Las operaciones de mantenimiento especializado deberán ser realizadas por personal autorizado.



La empresa VERTEX LIFE queda eximida de toda responsabilidad por los daños causados a personas o cosas derivados del incumplimiento de los puntos destacados anteriormente y por los productos no instalados según la normativa vigente local

INDICE ES

1	INSTALACION	6
1.1	ADVERTENCIAS DE SEGURIDAD	6
1.2	INFORMACION TECNICA.....	6
1.3	VENTILACIÓN	15
1.4	AIRE COMBUSTION	15
1.5	CHIMENEA	15
2	FUNCIONAMIENTO	17
2.1	ADVERTENCIAS DE SEGURIDAD	17
2.2	PRIMER ENCENDIDO	19
2.3	RECARGA DE COMBUSTIBLE	19
2.4	EL PANEL DE CONTROL	19
2.5	FALLOS DE FUNCIONAMIENTO	22
2.6	CONTROL REMOTO	23
2.7	DIAGRAMA ELECTRICO.....	23
3	LIMPIEZA Y MANTENIMIENTO	24
3.1	LIMPIEZA DIARIA.....	25
3.2	LIMPIEZA CADA 2/3 DIAS.....	25
3.3	LIMPIEZA CADA 15 DIAS	26
3.4	LIMPIEZA CADA 30 DIA	26
3.5	LIMPIEZA ANUAL.....	27
4	RESPONSABILIDAD DEL FABRICANTE	27
5	CONDICIONES GENERALES DE GARANTÍA	28

ÍNDICE PT

1	INSTALAÇÃO	31
1.1	AVISOS DE SEGURANÇA.....	31
1.2	INFORMAÇÕES TÉCNICAS.....	31
1.3	VENTILAÇÃO	40
1.4	COMBUSTÃO DE AR.....	40
1.5	CHAMINÉ	40
2	OPERAÇÃO	42
2.1	AVISOS DE SEGURANÇA.....	42
2.2	PRIMEIRA IGNIÇÃO	44
2.3	REABASTECIMENTO	44
2.4	O PAINEL DE CONTROLO.....	44
2.5	MAU FUNCIONAMENTO	48
2.6	COMANDO À DISTÂNCIA	49
2.7	DIAGRAMA ELÉTRICO.....	49
3	LIMPEZA E MANUTENÇÃO	49
3.1	LIMPEZA DIÁRIA.....	50
3.2	LIMPEZA A CADA 2/3 DIAS.....	51
3.3	LIMPEZA A CADA 15 DIAS	51
3.4	LIMPEZA A CADA 30 DIAS	51
3.5	LIMPEZA ANUAL.....	51
4	RESPONSABILIDADE DO FABRICANTE	52
5	CONDIÇÕES GERAIS DE GARANTIA	53

INDEX EN

1	FACILITY	56
1.1	SAFETY WARNINGS	56
1.2	TECHNICAL INFORMATION	56
1.3	VENTILATION	65
1.4	AIR COMBUSTION	65
1.5	CHIMNEY.....	65
2	OPERATION	67
2.1	SAFETY WARNINGS	67
2.2	FIRST IGNITION	69
2.3	REFUELING	69
2.4	THE CONTROL PANEL.....	69
2.5	MALFUNCTIONS.....	72
2.6	REMOTE CONTROL	73
2.7	ELECTRICAL DIAGRAM.....	74
3	CLEANING AND MAINTENANCE	74
3.1	DAILY CLEANING	75
3.2	CLEANING EVERY 2/3 DAYS	75
3.3	CLEANING EVERY 15 DAYS.....	76
3.4	CLEANING EVERY 30 DAYS.....	76
3.5	ANNUAL CLEANING	76
4	MANUFACTURER'S RESPONSIBILITY	77

INDEX FR

1	FACILITÉ	81
1.1	AVERTISSEMENTS DE SÉCURITÉ.....	81
1.2	INFORMATIONS TECHNIQUES	81
1.3	VENTILATION	90
1.4	COMBUSTION D'AIR.....	90
1.5	CHEMINÉE.....	90
2	OPÉRATION	92
2.1	AVERTISSEMENTS DE SÉCURITÉ.....	93
2.2	PREMIER ALLUMAGE.....	94
2.3	RAVITAILLEMENT	94
2.4	LE PANNEAU DE CONTRÔLE.....	95
2.5	DYSFONCTIONNEMENTS.....	98
2.6	TÉLÉCOMMANDE	99
2.7	SCHÉMA ÉLECTRIQUE	100
3	NETTOYAGE ET ENTRETIEN	100
3.1	NETTOYAGE QUOTIDIEN	101
3.2	NETTOYAGE TOUS LES 2/3 JOURS	101
3.3	NETTOYAGE TOUS LES 15 JOURS.....	102
3.4	NETTOYAGE TOUS LES 30 JOURS.....	102
3.5	NETTOYAGE ANNUEL	102
4	RESPONSABILITÉ DU FABRICANT	103
5	CONDITIONS GÉNÉRALES DE GARANTIE	104

INTRODUCCION

Gracias por elegir nuestro producto

Las estufas de pellet de VERTEX LIFE están fabricadas conforme a la normativa UNE-EN 16510-2-6 (aparatos de calefacción residencial alimentados con combustible sólido. Parte 2-6: Estufas, aparatos encastrables y cocinas alimentados mecánicamente con pélets de madera), utilizando materiales de alta calidad y no contaminantes. Para un uso óptimo de su estufa, se recomienda seguir las instrucciones de este manual. Para utilizar mejor su estufa y antes de su uso, lea atentamente este manual y siga todas las indicaciones que le ofrece VERTEX LIFE.

Recuerde conservar este manual y tenerlo siempre a su disposición. En caso de pérdida solicite una copia a su distribuidor mas cercano o en el sitio web www.vertexlife.com.

El objetivo del presente manual es indicar la manera correcta y más fiable para instalar y operar con su equipo así como para establecer los criterios de mantenimiento del mismo.

NORMATIVA APLICADA



El uso de la estufa se hará siempre de acuerdo a las normas indicadas en el presente manual y la normativa en materia de seguridad prevista en la legislación específica vigente en el país en donde se instale. Las normas aplicadas son:

- ✓ **REGLAMENTO (UE) 305/2011 DEL PARLAMENTO EUROPEO Y DEL CONSEJO de 9 de marzo de 2011:** condiciones armonizadas para la comercialización de productos de construcción.
- ✓ **Norma UNE-EN 16510-2-6:** (aparatos de calefacción residencial alimentados con combustible sólido. Parte 2-6: Estufas, aparatos encastrables y cocinas alimentados mecánicamente con pellets de madera)
- ✓ **Norma UNE 123001/2012:** calculo, diseño e instalación de chimeneas modulares.
- ✓ **Real Decreto 1027/2007, de 20 de julio:** reglamento de instalaciones térmicas en los edificios.
- ✓ **Directiva 2009/125/CE del Parlamento Europeo y del Consejo, de 21 de octubre de 2009:** por la que se insta un marco para el establecimiento de requisitos de diseño ecológico aplicables a los productos relacionados con la energía
- ✓ **REGLAMENTO DELEGADO (UE) 2015/1186 DE LA COMISIÓN de 24 de abril de 2015:** por el que se complementa la Directiva 2010/30/UE del Parlamento Europeo y del Consejo en lo relativo al etiquetado energético de los aparatos de calefacción local.
- ✓ **REGLAMENTO (UE) 2015/1185 DE LA COMISIÓN de 24 de abril de 2015:** por el que se aplica la Directiva 2009/125/CE del Parlamento Europeo y del Consejo en lo relativo a los requisitos de diseño ecológico aplicables a los aparatos de calefacción local de combustible sólido.

EMBALAJE

Después de desembalar el producto, compruebe que esté íntegro y completo. En caso de anomalías, diríjase de inmediato al punto de venta donde haya realizado la compra, presentando copia del ticket o factura de compra.

Si su estufa es entregada mediante agencia de transporte, tenga en cuenta que una vez que la reciba, las condiciones del equipo serán responsabilidad del comprador. Por lo que es extremadamente importante que revise dicha estufa y deje anotado en el albarán de entrega los desperfectos que pudiera haber para reclamar a la empresa de transportes. Esta reclamación tiene que realizarse, por norma general, dentro de 24 horas tras la entrega.

LEYENDA	
	¡Atención! punto de especial relevancia
	¡Advertencia! relativa a posibles quemaduras o incendios derivados del mal uso del equipo
	¡Atención! relativa a tareas de instalación, limpieza y mantenimiento enfocadas a prolongar la vida de su equipo y aumentar su rendimiento

 **ATENCION!** Los graficos, figuras, etc. mostrados en el presente manual son indicativos por lo que no siempre se refieren al producto específico.

1 INSTALACION

1.1 ADVERTENCIAS DE SEGURIDAD

1. A la hora de instalar el aparato se necesita cumplir todas las regulaciones locales, incluyendo normas europeas y nacionales.
2. La instalación eléctrica del lugar donde se instala la estufa debe realizarse según las normativas vigentes.
3. Se requiere un suministro eléctrico de 230 Vac – 50 Hz a través de la red eléctrica convencional. En caso de ser suministrado a través de un sistema auxiliar (grupo electrogeno, panel solar fotovoltaico, etc.) puede ser causa de anomalías en el funcionamiento de los componentes electrónicos de la estufa e incluso su rotura. Para estos casos consultar con el instalador, la compatibilidad de la instalación.
4. Es necesario proteger del calor todas las estructuras que pueden incendiarse si son expuestas a calor excesivo. Se aconseja siempre respetar las distancias mínimas y si es preciso instalar también paneles aislantes ignífugos resistentes al calor (lana de roca, cemento celular, etc.).
5. El aparato se debe instalar en suelos con capacidad de carga adecuada. Si una construcción existente no cumple con este requisito previo, se deben tomar medidas adecuadas (por ejemplo, placa de distribución de carga) para lograrlo.
6. La instalación debe garantizar un fácil acceso para la limpieza del aparato, del conector de humos y del conducto de la chimenea.
7. Es imprescindible verificar que todos los acabados del hueco de obra o posibles vigas de material combustible estén situados a una distancia idónea y fuera de la zona de radiación de la chimenea; asimismo se ha de considerar que para no perjudicar el funcionamiento correcto del aparato es indispensable crear una recirculación del aire en su interior.
8. El aparato no es apropiado para su instalación en un conducto de humos compartido.
9. No instalar la estufa en habitaciones o baños.
10. No se ha de instalar en atmósferas explosivas o ambientes que puedan ser potencialmente explosivos por la presencia de maquinarias, materiales o polvo que puedan causar emisiones de gas o inflamarse fácilmente con chispas.
11. El aparato no es apto para su funcionamiento simultáneo con otros aparatos con dispositivos de extracción (campana extractora de cocina, ventilador recirculación/renovación aire, etc.)

1.2 INFORMACION TECNICA

1.2.1 COTAS

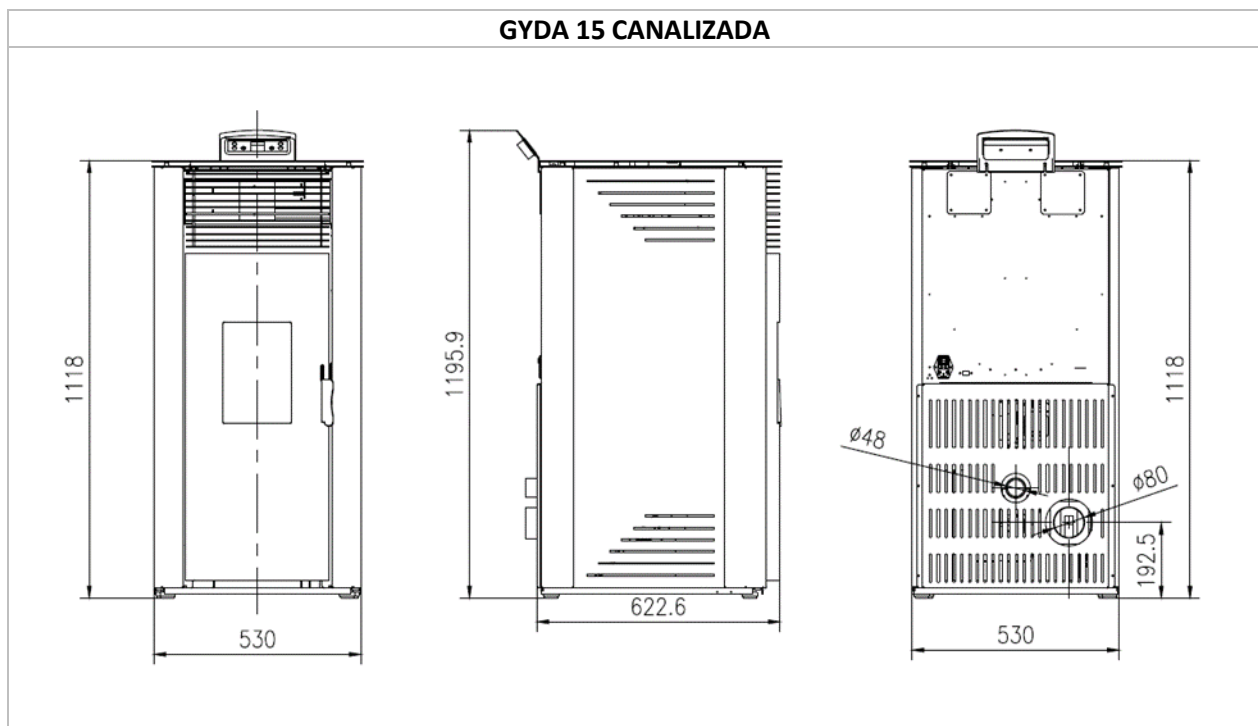

Figure 1

KING 10 - GALATEA

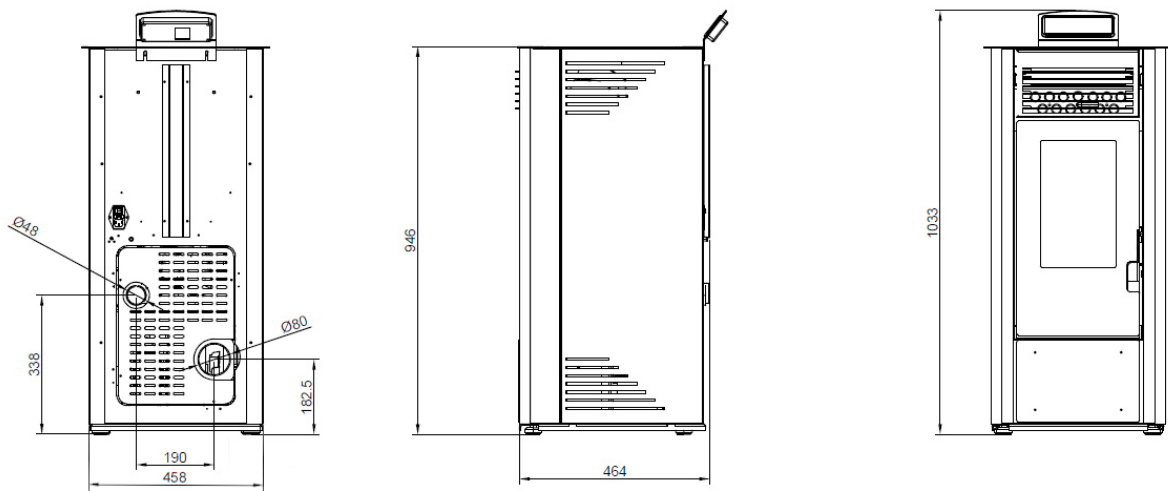

Figure 2

WATT 9 NEW BL

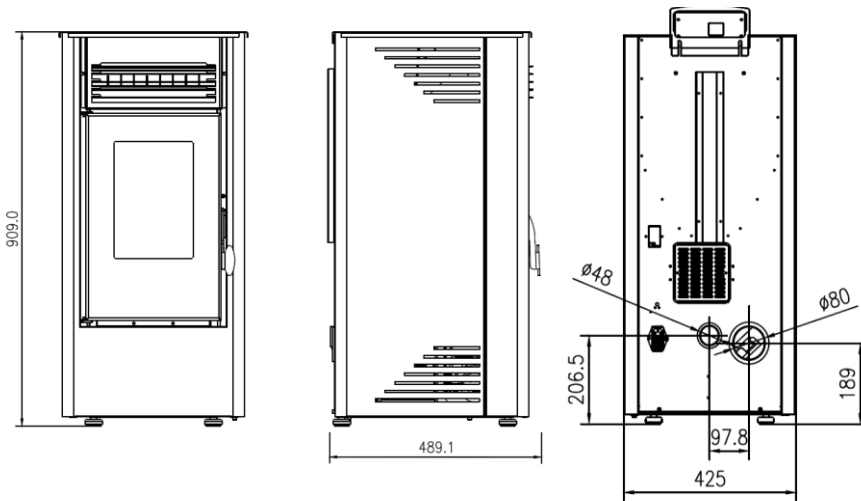

Figure 3

POWER 9 - NEBULA 9

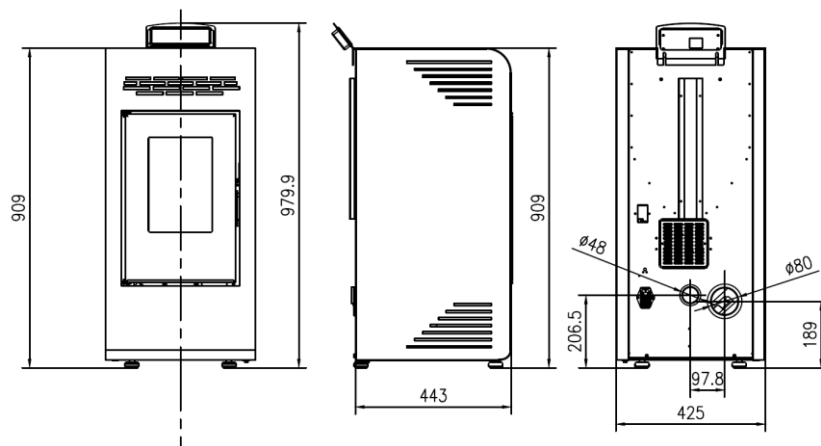

Figure 4

PASILLO 8 ECLIPSE CANALIZADA - PASILLO 8 PLUS CANALIZADA

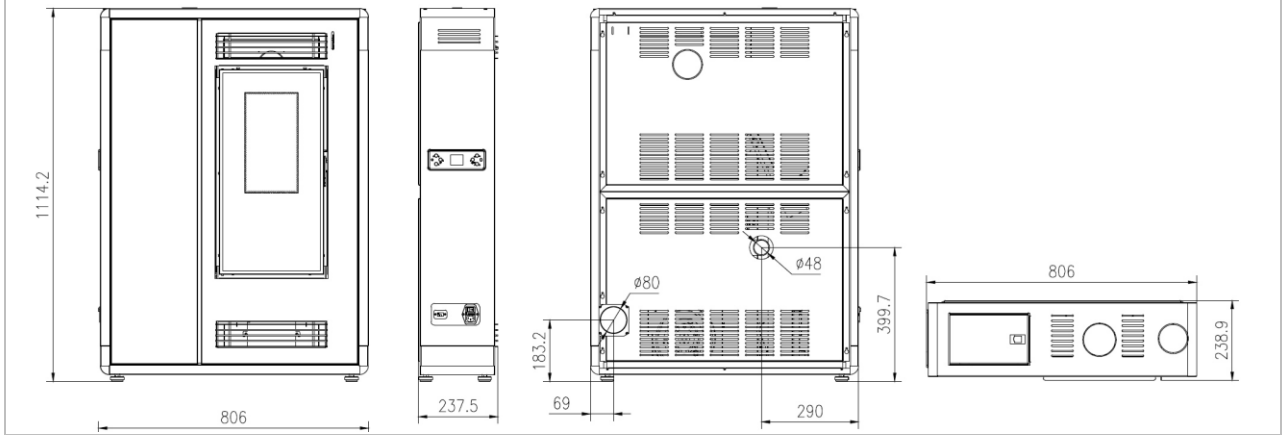

Figure 5

ELITE 7 - WATT 7

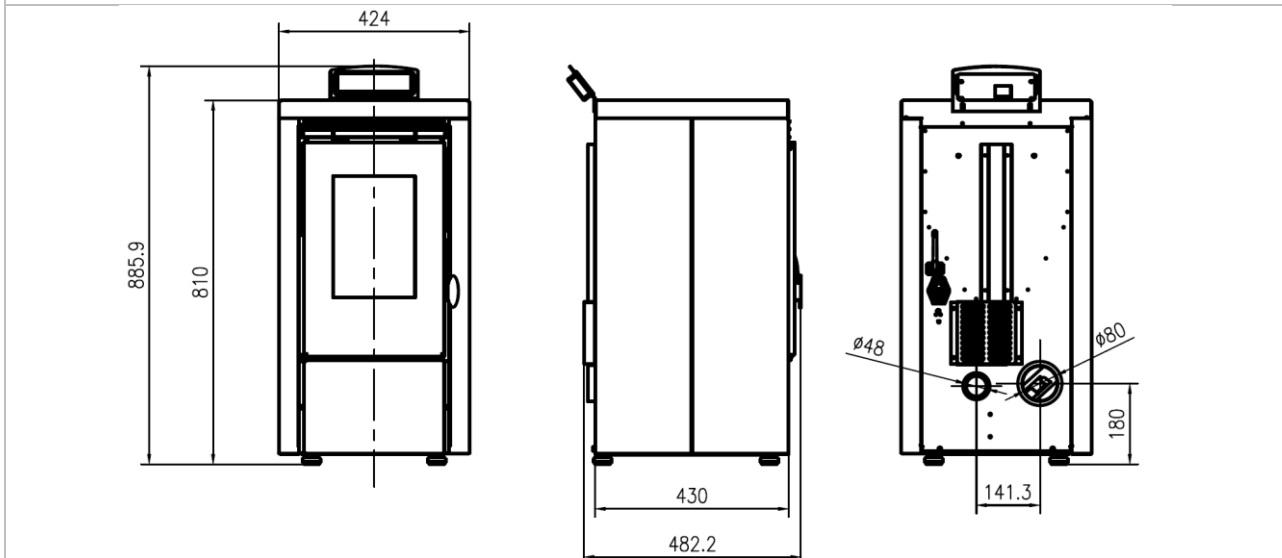

Figure 6

1.2.2 HOJA DE DATOS TECNICOS

GYDA 15 CANALIZADA					
Tipo aparato	Estanco	Declaracion de fugas	Conexión de suministro de aire de combustion	Cierre de puertas	Requisito de estanqueidad
BE	-	No	Si	Sin requisito específico	Aparato previsto para que el aire de combustión le sea suministrado por el conducto de aire de combustión. Sin requisito específico para estanqueidad
Parametro	Unidad	Significado			Valor
P_{nom}	Kw	Potencia calorífica nominal			13,75
P_{SHnom}		Potencia nominal de calefacción			13,75
P_{Wnom}		Potencia nominal al agua			-
P_{part}		Potencia a carga parcial			5
P_{SHpart}		Potencia de calefacción a carga parcial			5
P_{Wpart}		Potencia al agua a carga parcial			-
η_{nom}	%	Eficiencia a la potencia calorífica nominal			92
η_{part}		Eficiencia a la potencia calorífica a carga parcial			94
η_s		Eficiencia estacional a la potencia de calorífica nominal			89,45
EEI		Índice de eficiencia energética,			131
CO_{nom} (13% O ₂)	mg/m ³	Emisión de CO al 13 % de oxígeno a la potencia calorífica nominal			153,43
CO_{part} (13% O ₂)		Emisión de CO al 13 % de oxígeno a la potencia calorífica a carga parcial			115,54
NO_{xnom} (13% O ₂)		Emisión de NOx al 13 % de oxígeno a la potencia calorífica nominal			12,66
NO_{xpart} (13% O ₂)		Emisión de NOx al 13 % de oxígeno a potencia calorífica a carga parcial			11,07
OGC_{nom} (13% O ₂)		Emisión de hidrocarburos al 13 % de oxígeno a potencia calorífica nominal			13,83
OGC_{part} (13% O ₂)		Emisión de hidrocarburos al 13 % de oxígeno a potencia calorífica a carga parcial			13,44
PM_{nom} (13% O ₂)		Emisión de partículas al 13 % de oxígeno a potencia calorífica nominal			9,94
PM_{part} (13% O ₂)		Emisión de partículas al 13 % de oxígeno a potencia calorífica a carga parcial			9,87
p_{nom}		Pa	Tiro mínimo a potencia calorífica nominal		
p_{part}		Tiro mínimo a potencia calorífica a carga parcial			6,55
p_w	kPa (bar)	Presión máxima de servicio máxima admisible del agua			-
d_r	cm	Distancias mínimas desde la parte trasera al material combustible			60
d_s		Distancias mínimas desde los laterales al material combustible			60
d_c		Distancias mínimas desde la parte superior al material combustible en el techo			-
d_p		Distancias mínimas desde la parte frontal al material combustible			100
d_f		Distancias mínimas desde la parte frontal al material combustible en el fondo del frente del área de radiación			20
d_L		Distancias mínimas desde la parte frontal al material combustible en el lateral del frente del área de radiación			40
d_b		Distancias mínimas por debajo del fondo (sin considerar las patas) al material combustible			00
d_{non}		Distancias mínimas a las paredes no combustibles			35
e_{lsB}	kW	Consumo de energía eléctrica auxiliar en posición de espera			0,040
e_{lmax}		Consumo de energía eléctrica auxiliar a la potencia calorífica nominal			0,020
e_{lmin}		Consumo de energía eléctrica auxiliar a la potencia calorífica a carga parcial			0,005
E, f	V, Hz	Tensión de suministro de potencia, frecuencia			230 - 50
$W_{máx.}$	W	Entrada de potencia eléctrica máxima			360
T_{snom}	°C	Temperatura de salida de gases de combustión a potencia calorífica nominal			113
T_{spart}		Temperatura de salida de gases de combustión a potencia calorífica a carga parcial			64
T_{class}	-	Designación de la chimenea de acuerdo con la norma apropiada para la chimenea			T200
$\varphi_{f,g nom}$	g/s	Flujo másico de gases de combustión a la potencia calorífica nominal			12,37
$\varphi_{f,g part}$		Flujo másico de gases de combustión a la potencia calorífica a carga parcial			5,52
CONT o INT	-	Capacidad de funcionamiento en continuo (CONT) o intermitente (INT)			INT
d_{out}	mm	Diámetro del conducto de gases de combustión			80
L	mm	Dimensiones globales (longitud, altura, anchura)			622,6
H					1118
W					530
m	Kg	Masa del aparato			153
M_{chim}	kg	Carga maxima de la chimenea que el aparato puede llevar			15
	-	Lea y siga las instrucciones de funcionamiento del usuario			-

Tabla 1

KING 10 - GALATEA					
Tipo aparato	Estanco	Declaracion de fugas	Conexión de suministro de aire de combustion	Cierre de puertas	Requisito de estanqueidad
BE	-	No	Si	Sin requisito especifico	Aparato previsto para que el aire de combustión le sea suministrado por el conducto de aire de combustión. Sin requisito específico para estanquidad
Parametro	Unidad	Significado			Valor
P_{nom}	Kw	Potencia calorífica nominal			9,10
P_{SHnom}		Potencia nominal de calefacción			9,10
P_{Wnom}		Potencia nominal al agua			-
P_{part}		Potencia a carga parcial			5
P_{SHpart}		Potencia de calefacción a carga parcial			5
P_{Wpart}		Potencia al agua a carga parcial			-
η_{nom}	%	Eficiencia a la potencia calorífica nominal			92
η_{part}		Eficiencia a la potencia calorífica a carga parcial			94
η_s		Eficiencia estacional a la potencia de calorífica nominal			89,16
EEl		Índice de eficiencia energética,			131
CO_{nom} (13% O ₂)	mg/m ³	Emisión de CO al 13 % de oxígeno a la potencia calorífica nominal			153,43
CO_{part} (13% O ₂)		Emisión de CO al 13 % de oxígeno a la potencia calorífica a carga parcial			115,54
NO_{xnom} (13% O ₂)		Emisión de NOx al 13 % de oxígeno a la potencia calorífica nominal			12,66
NO_{xpart} (13% O ₂)		Emisión de NOx al 13 % de oxígeno a potencia calorífica a carga parcial			11,07
OGC_{nom} (13% O ₂)		Emisión de hidrocarburos al 13 % de oxígeno a potencia calorífica nominal			13,83
OGC_{part} (13% O ₂)		Emisión de hidrocarburos al 13 % de oxígeno a potencia calorífica a carga parcial			13,44
PM_{nom} (13% O ₂)		Emisión de partículas al 13 % de oxígeno a potencia calorífica nominal			9,94
PM_{part} (13% O ₂)		Emisión de partículas al 13 % de oxígeno a potencia calorífica a carga parcial			9,87
p_{nom}		Pa	Tiro mínimo a potencia calorífica nominal		
p_{part}		Tiro mínimo a potencia calorífica a carga parcial			6,55
p_w	kPa (bar)	Presión máxima de servicio máxima admisible del agua			-
d_r	cm	Distancias mínimas desde la parte trasera al material combustible			60
d_s		Distancias mínimas desde los laterales al material combustible			60
d_c		Distancias mínimas desde la parte superior al material combustible en el techo			-
d_p		Distancias mínimas desde la parte frontal al material combustible			100
d_f		Distancias mínimas desde la parte frontal al material combustible en el fondo del frente del área de radiación			20
d_L		Distancias mínimas desde la parte frontal al material combustible en el lateral del frente del área de radiación			40
d_B		Distancias mínimas por debajo del fondo (sin considerar las patas) al material combustible			00
d_{non}		Distancias mínimas a las paredes no combustibles			35
e_{lsB}	kW	Consumo de energía eléctrica auxiliar en posición de espera			0,040
$e_{lmáx}$		Consumo de energía eléctrica auxiliar a la potencia calorífica nominal			0,020
e_{lmin}		Consumo de energía eléctrica auxiliar a la potencia calorífica a carga parcial			0,005
E, f	V, Hz	Tensión de suministro de potencia, frecuencia			230 - 50
$W_{máx.}$	W	Entrada de potencia eléctrica máxima			360
T_{snom}	°C	Temperatura de salida de gases de combustión a potencia calorífica nominal			113
T_{spart}		Temperatura de salida de gases de combustión a potencia calorífica a carga parcial			64
T_{class}	-	Designacion de la chimenea de acuerdo con la norma apropiada para la chimenea			T200
$\varphi_{f,g nom}$	g/s	Flujo másico de gases de combustión a la potencia calorífica nominal			12,37
$\varphi_{f,g part}$		Flujo másico de gases de combustión a la potencia calorífica a carga parcial			5,52
CONT o INT	-	Capacidad de funcionamiento en continuo (CONT) o intermitente (INT)			INT
d_{out}	mm	Diámetro del conducto de gases de combustión			80
L	mm	Dimensiones globales (longitud, altura, anchura)			464
H					1033
W					458
m	Kg	Masa del aparato			98
M_{chim}	kg	Carga maxima de la chimenea que el aparato puede llevar			15
	-	Lea y siga las instrucciones de funcionamiento del usuario			-

Tabla 2

WATT 9 NEW BL					
Tipo aparato	Estanco	Declaracion de fugas	Conexión de suministro de aire de combustion	Cierre de puertas	Requisito de estanqueidad
BE	-	No	Si	Sin requisito especifico	Aparato previsto para que el aire de combustión le sea suministrado por el conducto de aire de combustión. Sin requisito específico para estanquidad
Parametro	Unidad	Significado			Valor
P_{nom}	Kw	Potencia calorífica nominal			8,45
P_{SHnom}		Potencia nominal de calefacción			8,45
P_{Wnom}		Potencia nominal al agua			-
P_{part}		Potencia a carga parcial			5
P_{SHpart}		Potencia de calefacción a carga parcial			5
P_{Wpart}		Potencia al agua a carga parcial			-
η_{nom}	%	Eficiencia a la potencia calorífica nominal			94
η_{part}		Eficiencia a la potencia calorífica a carga parcial			94
η_s		Eficiencia estacional a la potencia de calorífica nominal			91,10
EEl		Índice de eficiencia energética,			133
$CO_{nom} (13\% O_2)$	mg/m ³	Emisión de CO al 13 % de oxígeno a la potencia calorífica nominal			120,03
$CO_{part} (13\% O_2)$		Emisión de CO al 13 % de oxígeno a la potencia calorífica a carga parcial			115,54
$NO_{xnom} (13\% O_2)$		Emisión de NOx al 13 % de oxígeno a la potencia calorífica nominal			15,60
$NO_{xpart} (13\% O_2)$		Emisión de NOx al 13 % de oxígeno a potencia calorífica a carga parcial			11,07
$OGC_{nom} (13\% O_2)$		Emisión de hidrocarburos al 13 % de oxígeno a potencia calorífica nominal			12,29
$OGC_{part} (13\% O_2)$		Emisión de hidrocarburos al 13 % de oxígeno a potencia calorífica a carga parcial			13,44
$PM_{nom} (13\% O_2)$		Emisión de partículas al 13 % de oxígeno a potencia calorífica nominal			10,22
$PM_{part} (13\% O_2)$		Emisión de partículas al 13 % de oxígeno a potencia calorífica a carga parcial			9,87
p_{nom}		Pa	Tiro mínimo a potencia calorífica nominal		
p_{part}		Tiro mínimo a potencia calorífica a carga parcial			6,55
p_w	kPa (bar)	Presión máxima de servicio máxima admisible del agua			-
d_r	cm	Distancias mínimas desde la parte trasera al material combustible			60
d_s		Distancias mínimas desde los laterales al material combustible			60
d_c		Distancias mínimas desde la parte superior al material combustible en el techo			-
d_p		Distancias mínimas desde la parte frontal al material combustible			100
d_f		Distancias mínimas desde la parte frontal al material combustible en el fondo del frente del área de radiación			20
d_l		Distancias mínimas desde la parte frontal al material combustible en el lateral del frente del área de radiación			40
d_b		Distancias mínimas por debajo del fondo (sin considerar las patas) al material combustible			00
d_{non}		Distancias mínimas a las paredes no combustibles			35
el_{SB}	kW	Consumo de energía eléctrica auxiliar en posición de espera			0,040
$el_{máx}$		Consumo de energía eléctrica auxiliar a la potencia calorífica nominal			0,020
$el_{mín}$		Consumo de energía eléctrica auxiliar a la potencia calorífica a carga parcial			0,005
E, f	V, Hz	Tensión de suministro de potencia, frecuencia			230 - 50
$W_{máx.}$	W	Entrada de potencia eléctrica máxima			360
T_{snom}	°C	Temperatura de salida de gases de combustión a potencia calorífica nominal			72
T_{spart}		Temperatura de salida de gases de combustión a potencia calorífica a carga parcial			64
T_{class}	-	Designacion de la chimenea de acuerdo con la norma apropiada para la chimenea			T200
$\varphi_{f, g, nom}$	g/s	Flujo másico de gases de combustión a la potencia calorífica nominal			9,74
$\varphi_{f, g, part}$		Flujo másico de gases de combustión a la potencia calorífica a carga parcial			5,52
CONT o INT	-	Capacidad de funcionamiento en continuo (CONT) o intermitente (INT)			INT
d_{out}	mm	Diámetro del conducto de gases de combustión			80
L	mm	Dimensiones globales (longitud, altura, anchura)			489,1
H					909
W					425
m	Kg	Masa del aparato			63
M_{chim}	kg	Carga maxima de la chimenea que el aparato puede llevar			15
	-	Lea y siga las instrucciones de funcionamiento del usuario			-

Tabla 3

POWER 9 – NEBULA 9						
Tipo aparato	Estanco	Declaracion de fugas	Conexión de suministro de aire de combustión	Cierre de puertas	Requisito de estanqueidad	
BE	-	No	Si	Sin requisito específico	Aparato previsto para que el aire de combustión le sea suministrado por el conducto de aire de combustión. Sin requisito específico para estanqueidad	
Parametro	Unidad	Significado			Valor	
P_{nom}	Kw	Potencia calorífica nominal			8,45	
P_{SHnom}		Potencia nominal de calefacción			8,45	
P_{Wnom}		Potencia nominal al agua			-	
P_{part}		Potencia a carga parcial			5	
P_{SHpart}		Potencia de calefacción a carga parcial			5	
P_{Wpart}		Potencia al agua a carga parcial			-	
η_{nom}	%	Eficiencia a la potencia calorífica nominal			94	
η_{part}		Eficiencia a la potencia calorífica a carga parcial			94	
η_s		Eficiencia estacional a la potencia de calorífica nominal			91,10	
EEl		Índice de eficiencia energética,			133	
$CO_{nom} (13\% O_2)$	mg/m ³	Emisión de CO al 13 % de oxígeno a la potencia calorífica nominal			120,03	
$CO_{part} (13\% O_2)$		Emisión de CO al 13 % de oxígeno a la potencia calorífica a carga parcial			115,54	
$NO_{xnom} (13\% O_2)$		Emisión de NOx al 13 % de oxígeno a la potencia calorífica nominal			15,60	
$NO_{xpart} (13\% O_2)$		Emisión de NOx al 13 % de oxígeno a potencia calorífica a carga parcial			11,07	
$OGC_{nom} (13\% O_2)$		Emisión de hidrocarburos al 13 % de oxígeno a potencia calorífica nominal			12,29	
$OGC_{part} (13\% O_2)$		Emisión de hidrocarburos al 13 % de oxígeno a potencia calorífica a carga parcial			13,44	
$PM_{nom} (13\% O_2)$		Emisión de partículas al 13 % de oxígeno a potencia calorífica nominal			10,22	
$PM_{part} (13\% O_2)$		Emisión de partículas al 13 % de oxígeno a potencia calorífica a carga parcial			9,87	
p_{nom}		Pa	Tiro mínimo a potencia calorífica nominal			12,34
p_{part}			Tiro mínimo a potencia calorífica a carga parcial			6,55
p_w	kPa (bar)	Presión máxima de servicio máxima admisible del agua			-	
d_r	cm	Distancias mínimas desde la parte trasera al material combustible			60	
d_s		Distancias mínimas desde los laterales al material combustible			60	
d_c		Distancias mínimas desde la parte superior al material combustible en el techo			-	
d_p		Distancias mínimas desde la parte frontal al material combustible			100	
d_f		Distancias mínimas desde la parte frontal al material combustible en el fondo del frente del área de radiación			20	
d_l		Distancias mínimas desde la parte frontal al material combustible en el lateral del frente del área de radiación			40	
d_b		Distancias mínimas por debajo del fondo (sin considerar las patas) al material combustible			00	
d_{non}		Distancias mínimas a las paredes no combustibles			35	
el_{SB}		kW	Consumo de energía eléctrica auxiliar en posición de espera			0,040
$el_{máx}$			Consumo de energía eléctrica auxiliar a la potencia calorífica nominal			0,020
$el_{mín}$	Consumo de energía eléctrica auxiliar a la potencia calorífica a carga parcial			0,005		
E, f	V, Hz	Tensión de suministro de potencia, frecuencia			230 - 50	
$W_{máx.}$	W	Entrada de potencia eléctrica máxima			360	
T_{snom}	°C	Temperatura de salida de gases de combustión a potencia calorífica nominal			72	
T_{spart}		Temperatura de salida de gases de combustión a potencia calorífica a carga parcial			64	
T_{class}	-	Designación de la chimenea de acuerdo con la norma apropiada para la chimenea			T200	
$\varphi_{f,g nom}$	g/s	Flujo másico de gases de combustión a la potencia calorífica nominal			9,74	
$\varphi_{f,g part}$		Flujo másico de gases de combustión a la potencia calorífica a carga parcial			5,52	
CONT o INT	-	Capacidad de funcionamiento en continuo (CONT) o intermitente (INT)			INT	
d_{out}	mm	Diámetro del conducto de gases de combustión			80	
L	mm	Dimensiones globales (longitud, altura, anchura)			489,1	
H					909	
W					425	
m	Kg	Masa del aparato			63	
M_{chim}	kg	Carga máxima de la chimenea que el aparato puede llevar			15	
	-	Lea y siga las instrucciones de funcionamiento del usuario			-	

Tabla 4

PASILLO 8 PLUS – PASILLO 8 ECLIPSE						
Tipo aparato	Estanco	Declaración de fugas	Conexión de suministro de aire de combustión	Cierre de puertas	Requisito de estanqueidad	
BE	-	No	Si	Sin requisito específico	Aparato previsto para que el aire de combustión le sea suministrado por el conducto de aire de combustión. Sin requisito específico para estanqueidad	
Parametro	Unidad	Significado			Valor	
P_{nom}	Kw	Potencia calorífica nominal			7,50	
P_{SHnom}		Potencia nominal de calefacción			7,50	
P_{Wnom}		Potencia nominal al agua			-	
P_{part}		Potencia a carga parcial			5	
P_{SHpart}		Potencia de calefacción a carga parcial			5	
P_{Wpart}		Potencia al agua a carga parcial			-	
η_{nom}	%	Eficiencia a la potencia calorífica nominal			94	
η_{part}		Eficiencia a la potencia calorífica a carga parcial			94	
η_s		Eficiencia estacional a la potencia de calorífica nominal			90,98	
EEl		Índice de eficiencia energética,			133	
$CO_{nom} (13\% O_2)$	mg/m ³	Emisión de CO al 13 % de oxígeno a la potencia calorífica nominal			120,03	
$CO_{part} (13\% O_2)$		Emisión de CO al 13 % de oxígeno a la potencia calorífica a carga parcial			115,54	
$NO_{xnom} (13\% O_2)$		Emisión de NOx al 13 % de oxígeno a la potencia calorífica nominal			15,60	
$NO_{xpart} (13\% O_2)$		Emisión de NOx al 13 % de oxígeno a potencia calorífica a carga parcial			11,07	
$OGC_{nom} (13\% O_2)$		Emisión de hidrocarburos al 13 % de oxígeno a potencia calorífica nominal			12,29	
$OGC_{part} (13\% O_2)$		Emisión de hidrocarburos al 13 % de oxígeno a potencia calorífica a carga parcial			13,44	
$PM_{nom} (13\% O_2)$		Emisión de partículas al 13 % de oxígeno a potencia calorífica nominal			10,22	
$PM_{part} (13\% O_2)$		Emisión de partículas al 13 % de oxígeno a potencia calorífica a carga parcial			9,87	
p_{nom}		Pa	Tiro mínimo a potencia calorífica nominal			12,34
p_{part}			Tiro mínimo a potencia calorífica a carga parcial			6,55
p_w	kPa (bar)	Presión máxima de servicio máxima admisible del agua			-	
d_r	cm	Distancias mínimas desde la parte trasera al material combustible			60	
d_s		Distancias mínimas desde los laterales al material combustible			60	
d_c		Distancias mínimas desde la parte superior al material combustible en el techo			-	
d_p		Distancias mínimas desde la parte frontal al material combustible			100	
d_f		Distancias mínimas desde la parte frontal al material combustible en el fondo del frente del área de radiación			20	
d_l		Distancias mínimas desde la parte frontal al material combustible en el lateral del frente del área de radiación			40	
d_b		Distancias mínimas por debajo del fondo (sin considerar las patas) al material combustible			00	
d_{non}		Distancias mínimas a las paredes no combustibles			35	
e_{lsb}		kW	Consumo de energía eléctrica auxiliar en posición de espera			0,040
$e_{lmáx}$	Consumo de energía eléctrica auxiliar a la potencia calorífica nominal			0,020		
e_{lmin}	Consumo de energía eléctrica auxiliar a la potencia calorífica a carga parcial			0,005		
E, f	V, Hz	Tensión de suministro de potencia, frecuencia			230 - 50	
$W_{máx.}$	W	Entrada de potencia eléctrica máxima			360	
T_{snom}	°C	Temperatura de salida de gases de combustión a potencia calorífica nominal			72	
T_{spart}		Temperatura de salida de gases de combustión a potencia calorífica a carga parcial			64	
T_{class}	-	Designación de la chimenea de acuerdo con la norma apropiada para la chimenea			T200	
$\varphi_{f,g nom}$	g/s	Flujo másico de gases de combustión a la potencia calorífica nominal			9,74	
$\varphi_{f,g part}$		Flujo másico de gases de combustión a la potencia calorífica a carga parcial			5,52	
CONT o INT	-	Capacidad de funcionamiento en continuo (CONT) o intermitente (INT)			INT	
d_{out}	mm	Diámetro del conducto de gases de combustión			80	
L	mm	Dimensiones globales (longitud, altura, anchura)			237,5	
H					1114,2	
W					806	
m	Kg	Masa del aparato			80	
M_{chim}	kg	Carga máxima de la chimenea que el aparato puede llevar			15	
	-	Lea y siga las instrucciones de funcionamiento del usuario			-	

Tabla 5

ELITE 7 – WATT 7						
Tipo aparato	Estanco	Declaracion de fugas	Conexión de suministro de aire de combustión	Cierre de puertas	Requisito de estanqueidad	
BE	-	No	Si	Sin requisito específico	Aparato previsto para que el aire de combustión le sea suministrado por el conducto de aire de combustión. Sin requisito específico para estanquidad	
Parametro	Unidad	Significado			Valor	
P_{nom}	Kw	Potencia calorífica nominal			6,7	
P_{SHnom}		Potencia nominal de calefacción			6,7	
P_{Wnom}		Potencia nominal al agua			-	
P_{part}		Potencia a carga parcial			5,2	
P_{SHpart}		Potencia de calefacción a carga parcial			5,2	
P_{Wpart}		Potencia al agua a carga parcial			-	
η_{nom}	%	Eficiencia a la potencia calorífica nominal			94	
η_{part}		Eficiencia a la potencia calorífica a carga parcial			94	
η_s		Eficiencia estacional a la potencia de calorífica nominal			90,98	
EEl		Índice de eficiencia energética,			133	
CO_{nom} (13% O ₂)	mg/m ³	Emisión de CO al 13 % de oxígeno a la potencia calorífica nominal			120,03	
CO_{part} (13% O ₂)		Emisión de CO al 13 % de oxígeno a la potencia calorífica a carga parcial			115,54	
NO_{xnom} (13% O ₂)		Emisión de NOx al 13 % de oxígeno a la potencia calorífica nominal			15,60	
NO_{xpart} (13% O ₂)		Emisión de NOx al 13 % de oxígeno a potencia calorífica a carga parcial			11,07	
OGC_{nom} (13% O ₂)		Emisión de hidrocarburos al 13 % de oxígeno a potencia calorífica nominal			12,29	
OGC_{part} (13% O ₂)		Emisión de hidrocarburos al 13 % de oxígeno a potencia calorífica a carga parcial			13,44	
PM_{nom} (13% O ₂)		Emisión de partículas al 13 % de oxígeno a potencia calorífica nominal			10,22	
PM_{part} (13% O ₂)		Emisión de partículas al 13 % de oxígeno a potencia calorífica a carga parcial			9,87	
p_{nom}		Pa	Tiro mínimo a potencia calorífica nominal			12,34
p_{part}			Tiro mínimo a potencia calorífica a carga parcial			6,55
p_w	kPa (bar)	Presión máxima de servicio máxima admisible del agua			-	
d_r	cm	Distancias mínimas desde la parte trasera al material combustible			60	
d_s		Distancias mínimas desde los laterales al material combustible			60	
d_c		Distancias mínimas desde la parte superior al material combustible en el techo			-	
d_p		Distancias mínimas desde la parte frontal al material combustible			100	
d_f		Distancias mínimas desde la parte frontal al material combustible en el fondo del frente del área de radiación			20	
d_l		Distancias mínimas desde la parte frontal al material combustible en el lateral del frente del área de radiación			40	
d_b		Distancias mínimas por debajo del fondo (sin considerar las patas) al material combustible			00	
d_{non}		Distancias mínimas a las paredes no combustibles			35	
el_{SB}	kW	Consumo de energía eléctrica auxiliar en posición de espera			0,040	
$el_{máx}$		Consumo de energía eléctrica auxiliar a la potencia calorífica nominal			0,020	
$el_{mín}$		Consumo de energía eléctrica auxiliar a la potencia calorífica a carga parcial			0,005	
E, f	V, Hz	Tensión de suministro de potencia, frecuencia			230 - 50	
$W_{máx.}$	W	Entrada de potencia eléctrica máxima			360	
T_{snom}	°C	Temperatura de salida de gases de combustión a potencia calorífica nominal			72	
T_{spart}		Temperatura de salida de gases de combustión a potencia calorífica a carga parcial			64	
T_{class}	-	Designacion de la chimenea de acuerdo con la norma apropiada para la chimenea			T200	
$\varphi_{f, g, nom}$	g/s	Flujo másico de gases de combustión a la potencia calorífica nominal			9,74	
$\varphi_{f, g, part}$		Flujo másico de gases de combustión a la potencia calorífica a carga parcial			5,52	
CONT o INT	-	Capacidad de funcionamiento en continuo (CONT) o intermitente (INT)			INT	
d_{out}	mm	Diámetro del conducto de gases de combustión			80	
L	mm	Dimensiones globales (longitud, altura, anchura)			430	
H					885,9	
W					424	
m	Kg	Masa del aparato			54	
M_{chim}	kg	Carga maxima de la chimenea que el aparato puede llevar			15	
	-	Lea y siga las instrucciones de funcionamiento del usuario			-	

Tabla 6

1.3 VENTILACIÓN



Figura 7

1. La sala donde se instala la estufa debe estar provista de una ventilación adecuada ya que la estufa recogerá la cantidad de aire que necesita tanto para la combustión como para la calefacción. Si no existen ventanas o si estas y las puertas están selladas herméticamente o existen dispositivos como campana extractora, el aire debe ser suministrado desde el exterior. Se pueden emplear rejillas como las mostradas en figura 7 (A y B).

⚠ ATENCION! *las rejillas de entrada de aire deben estar colocadas de modo que no puedan quedar bloqueadas o cerradas accidentalmente.*

1.4 AIRE COMBUSTION

1. En la parte posterior, la estufa cuenta con una boca circular de entrada de aire de 50 mm de \varnothing (*vease plano de cotas*). Este aire es necesario para la combustión, por lo que dicha boca no podrá ser bloqueada.

⚠ ATENCION! *Otros dispositivos de extracción de aire como por ejemplo ventiladores de extracción, presentes o que se instalen en la misma estancia o espacio en el que se instale el aparato, podrían causar problemas.*

1.5 CHIMENEA



¡ATENCIÓN! *Conforme a la norma de instalaciones térmicas de edificios RITE y su instrucción técnica "IT 1.3.4.1.3.1. Evacuación de los productos de la combustión" toda instalación térmica de combustibles sólidos, estará provista de conductos de evacuación de los productos de combustión y que desemboquen por cubierta del edificio.*

1. El conducto de humos es uno de los elementos clave para el buen funcionamiento de la estufa. Los mejores son los de acero inoxidable (acero inoxidable AISI 316 de 0,4 mm de espesor) o vitrificado (acero esmaltado de 0,8 mm de espesor) por la calidad de los materiales, la resistencia, la duración en el tiempo, la facilidad de limpieza y el mantenimiento.

⚠ ATENCION! *El adecuado funcionamiento de la chimenea debe quedar demostrado de acuerdo con la Norma EN 13384-2:2015+A1:2019 en función de la situación individual in situ.*

2. Se aconseja sellar el conducto al terminal de la estufa con silicona resistente a altas temperaturas (1000°C) o cinta adhesiva de aluminio resistente a altas temperaturas.
3. En caso de paso por pisos, es necesario interponer un manguito aislante de 10 cm de espesor.
4. El conducto de humos debe ser impermeable a los agentes atmosféricos.
5. No se permite el uso de tubos de materiales plásticos, rígidos o flexibles que no sean homologados para combustibles sólidos.
6. Se recomienda para la clase de temperatura de la chimenea, que debe tener al menos una resistencia al hollín T200 para aparatos de pélets de acuerdo con la Norma EN 16510-2-6 y de clase de resistencia al hollín T400 para cualquier otro aparato.



¡ATENCIÓN! Es absolutamente recomendado aislar el conducto de humos a lo largo de toda su longitud. El aislamiento permite mantener alta la temperatura de los humos, optimiza el tiro, evita condensaciones y reduce los depósitos de partículas sin quemar en las paredes del conducto. Para ello, emplear conductos aislados (doble pared). No obstante para aquellos casos en que el conducto este al alcance de manipulación de personas (conforme a norma RITE), es obligatorio que los conductos sean aislados.

1.5.1 DISEÑO

1. Salida por mamposteria

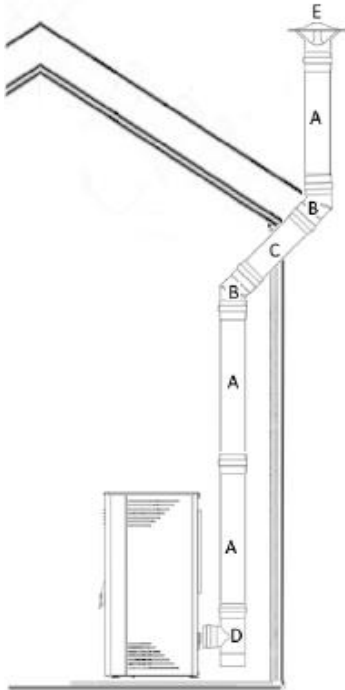

2. Salida por forjado

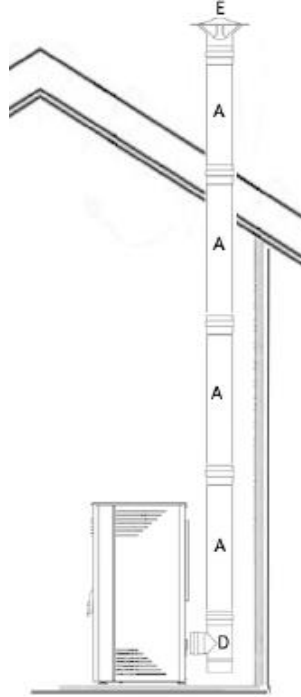

3. Salida por chimenea existente



Figura 8

Ø TUBO	Tramos rectos tubo vertical máximo (total instalación)	Tramos rectos tubo vertical mínimo (desde la T)	Tramos rectos tubo horizontal máximo	Nº Codos máximo	T con registro
80	6	2	2	2 (45° o 90°)	1
100	8	2	2	2 (45° o 90°)	1

Tabla 7

- INSTALACION EXTERIOR.** Los conductos que discurran por el exterior del edificio deberán estar convenientemente aislados de forma que cumpla con los requisitos mínimos de resistencia a la corrosión ambiental.
- INSTALACION INTERIOR EN LOCALES HABITABLES.** Los conductos que discurran por el interior del edificio deberán estar obligatoriamente aislados cuando exista riesgo de contacto humano accidental y además no podrán trabajar con presión positiva interior (sobrepresión).
- DIAMETRO CONDUCTOS.** 80 mm y 100 mm.
- TRAMO VERTICAL (A).** La longitud total requerida de tubo vertical hasta el tejado es de hasta 6 tramos de 1 m para tubos con diámetro de 80 mm y hasta 8 tramos de 1 m para tubos con diámetro de 100 mm. Además, se atenderá lo siguiente:
 - No se permiten ampliaciones ni reducciones de la sección del tubo en ningún tramo.
 - Para aquellos casos de embocadura a una chimenea existente (véase el dibujo 3), los tramos rectos verticales tendrán tanta longitud para alcanzar la salida de la chimenea existente; es decir, superando la cumbrera del tejado.
- T (D).** La base del tramo vertical dispondrá de una zona de recogida de hollín, condensados y pluviales, provista de un registro de inspección y limpieza. Estas características son provistas por curvas en forma de T y las cuales disponen de un tapón inferior ya sea roscado o a presión.
- CURVAS (B).** En el caso de embocadura del conducto de humos a una chimenea existente que no esté perfectamente perpendicular a la salida de humos del hogar y para aquellos casos en que la salida al exterior se efectuará por la fachada (véase el dibujo 1 y 3), se preverá una conexión de los conductos mediante codos.

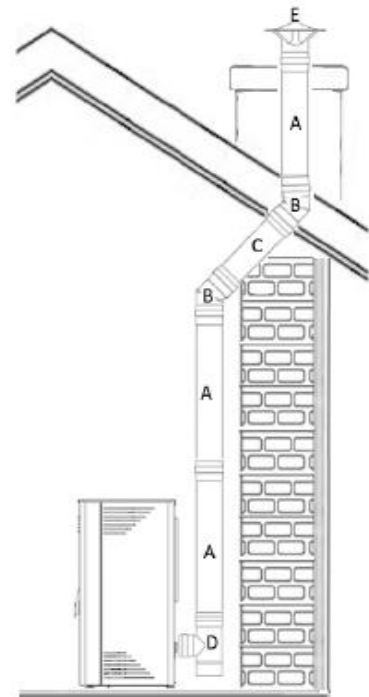
Estos podrán ser de hasta 90° y no deben sufrir estrechamientos. Además, se atenderá lo siguiente:

- a. Se permite un máximo de 2 codos (45° o 90°) en toda la instalación para los cambios de dirección (de horizontal o en ángulo a vertical).
 - b. El 1º codo se empleará a partir de una longitud mínima de 2 m desde la T.
 - c. Tras el 2º codo emplear el conducto vertical con tanta longitud hasta que desemboque a la cubierta del edificio.
7. **TRAMO HORIZONTAL O EN ANGULO (C).** El tramo horizontal o en ángulo de la chimenea deberá diseñarse con la mínima longitud posible y evitando al máximo los cambios de dirección y de sección y conforme a esto se atenderá lo siguiente:
- a. Se permite una longitud máxima de 2 m en toda la instalación para los cambios de dirección.
 - b. Cuando se prevea la formación constante de condensados durante el funcionamiento normal de la instalación, el conducto deberá tener una pendiente ascendente mínima de 3°.
8. **REMATE DE LA CHIMENEA (E).** Para el correcto funcionamiento de la evacuación de humos y evitar la acción del viento se requieren unas distancias mínimas del remate de la chimenea y se aconseja utilizar caperuza “Sombrero antirrevoco” o “Sombrero chino”.





Figura 9

2 FUNCIONAMIENTO

2.1 ADVERTENCIAS DE SEGURIDAD

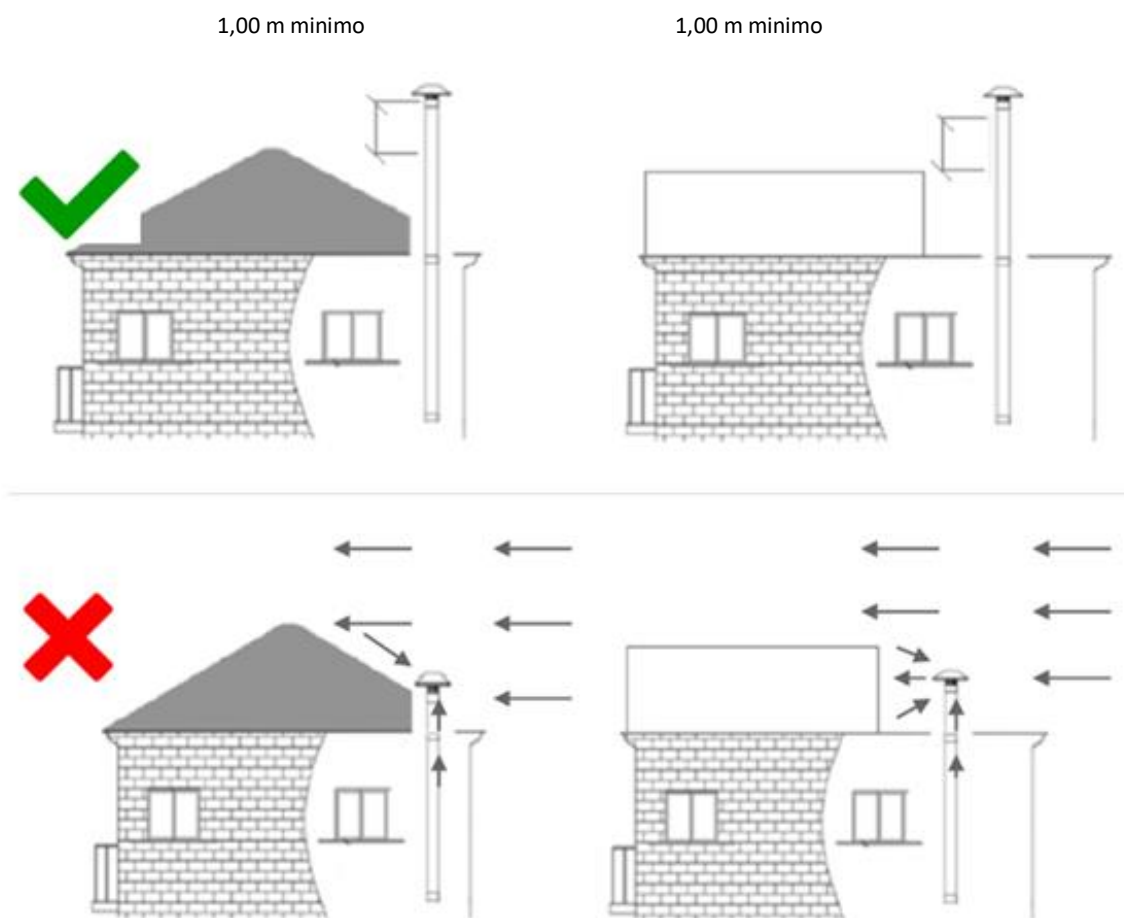
1. Todas las regulaciones locales, incluidas las que se refieren a las normas nacionales y europeas, se necesita cumplir al utilizar el aparato.
2. Sólo emplear esta estufa según lo descrito en este manual. Cualquier otro uso no recomendado por el fabricante puede causar incendios o accidentes a personas.
3. Todas las estufas son puestas a prueba interna antes de la entrega, por lo tanto, es posible encontrar residuos en su interior.
4. Nunca usar alcohol, gasolina u otros líquidos, sumamente inflamables, para encender el fuego o reavivarlo durante el funcionamiento.

 **ADVERTENCIA!** *líquidos inflamables: nunca use gasolina, combustible de lámparas tipo gasolina, queroseno, líquido de encender carbón, alcohol etílico o líquidos similares para encender o reencender el fuego en el aparato. Mantenga todos estos líquidos bien apartados del aparato mientras esté en uso.*

 **ADVERTENCIA!** *La radiación, especialmente a través de las superficies de vidrio, podría poner en ignición objetos que rodeen el aparato en funcionamiento. Manténgase la distancia mínima de dichos objetos con respecto al aparato. (véase capítulo 1.2.2 “distancias mínimas”).*

 **ADVERTENCIA!** *Esta prohibido el uso del aparato como incinerador.*

 **ADVERTENCIA!** *Esta prohibido el uso de combustibles inadecuados y no recomendados, incluyendo el uso de combustibles líquidos.*

 **ADVERTENCIA!** *la cámara de combustión y la cubierta del cenicero deben mantenerse cerradas durante el funcionamiento, para evitar derrames de humo.*

5. En caso de que no se utilice el aparato o por motivos de limpieza, desconectar la alimentación de la red. Para desconectar la estufa, colocar el interruptor en posición O y retirar la clavija de la toma.
6. No tocar la estufa con las manos mojadas porque la misma está equipada con componentes eléctricos.
7. No utilizar el aparato con cables o clavijas dañadas.
8. Se desaconseja el uso de prolongaciones, porque la prolongación puede calentarse y provocar riesgo de incendio. Nunca utilizar una única prolongación para hacer funcionar más de un aparato.

 **ADVERTENCIA!** *el aparato, especialmente las superficies externas, estarán calientes cuando esté en funcionamiento por lo que será necesario adoptar las precauciones necesarias.*

9. No usar la estufa en ambientes con polvo o con vapores inflamables (por ejemplo, en un taller o en un garaje). Existe peligro de incendio si, durante el funcionamiento, la estufa se cubre con material inflamable, incluyendo cortinas, drapeados, cobijas, etc., o entra en contacto con este tipo de material.
10. Una estufa posee dentro piezas que generan arcos o chispas. No debe ser utilizada en zonas que pueden ser peligrosas, tales como zonas con riesgo de incendio, explosión, cargadas de sustancias químicas o atmósferas cargadas de humedad.
11. No utilizar a la intemperie.
12. Limpiar regularmente el quemador con cada encendido o con cada recarga de pellet.
13. No encender y apagar de manera intermitente la estufa puesto que está equipada con componentes eléctricos y electrónicos que pueden dañarse.
14. No efectuar modificación alguna no autorizada al aparato y sólo utilizar las piezas de repuesto originales recomendadas por el fabricante.

 **ADVERTENCIA!** *no se debe utilizar el aparato si las juntas alrededor de la puerta están dañadas.*

 **ADVERTENCIA!** *Los gases producidos en chimeneas bloqueadas son peligrosos. Mantenga la chimenea y los conductos limpios; deshollinar según las instrucciones. Mantenga los conductos de la caldera limpios; limpie según las instrucciones. Utilice solo los combustibles recomendados. Lea las instrucciones de funcionamiento.*

 **ADVERTENCIA!** *Esta estufa funciona exclusivamente con pellet y no deben utilizarse otros combustibles. Cualquier otro material que se quemara, será causa de avería y funcionamiento defectuoso del aparato.*

15. Conservar el pellet en un lugar fresco y seco. Si se conserva en lugares demasiado fríos o húmedos, puede reducirse la potencialidad térmica de la estufa. Prestar especial atención al almacenamiento y el desplazamiento de los sacos de pellets para evitar que se machaquen y se forme en consecuencia serrín

16. El combustible pellet recomendado se presenta como pequeños cilindros con 4-10 mm de diámetro y ≤ 50 mm de longitud máxima.
17. El paso de un tipo de pellets a otro puede dar como resultado una pequeña variación a nivel de rendimiento, que a veces ni siquiera se puede percibir. Dicha variación puede solucionarse aumentando o disminuyendo en un único paso la potencia de uso.

2.2 PRIMER ENCENDIDO

⚠ ADVERTENCIA! La estructura metálica está tratada con pintura para altas temperaturas.

1. Durante los primeros encendidos, es posible que se liberen malos olores por la pintura de las piezas metálicas que se seca. Ello no implica peligro alguno y basta con ventilar los ambientes. Después de los primeros encendidos, la pintura alcanza su máxima resistencia y sus características químico-físicas definitivas.
2. Antes del primer arranque es necesario cargar el sistema de alimentación de pellet. Para ello iniciar un proceso de funcionamiento del motor del sistema de carga usando el panel de control (**lea mas adelante capítulo función PRUEBA AUT > MOTOR BAR**).

2.3 RECARGA DE COMBUSTIBLE



Figura 10

1. La estufa cuenta con un depósito de combustible con un volumen determinado para contener el pellet. Para recargarlo levantar la tapa superior y volcar el pellet en la cantidad que permita la misma. Esto puede hacerlo incluso con la máquina encendida.
2. Recargar el depósito periódicamente para garantizar su autonomía. Puede suceder que, si se vacía el depósito, el tornillo sin fin se descargue completamente, se extingue el fuego y finalmente se apague la máquina con código de alarma (**vea mas adelante capítulo 3.4.14 tabla ALARMAS**).

2.4 EL PANEL DE CONTROL



Figura 11

2.4.1 DISPLAY

	Fecha	Pellet On	Temperatura ambiente seleccionada
	Mon		SET 26°C
	Reloj	Adevertencia	Potencia combustion
	08:30	Temp. Now	
	Wi-Fi	Temperatura ambiente actual	Estado funcionamiento
		20°C	
	Modo funcionamiento	Programador On	Potencia calefaccion
	MT		

Figura 12

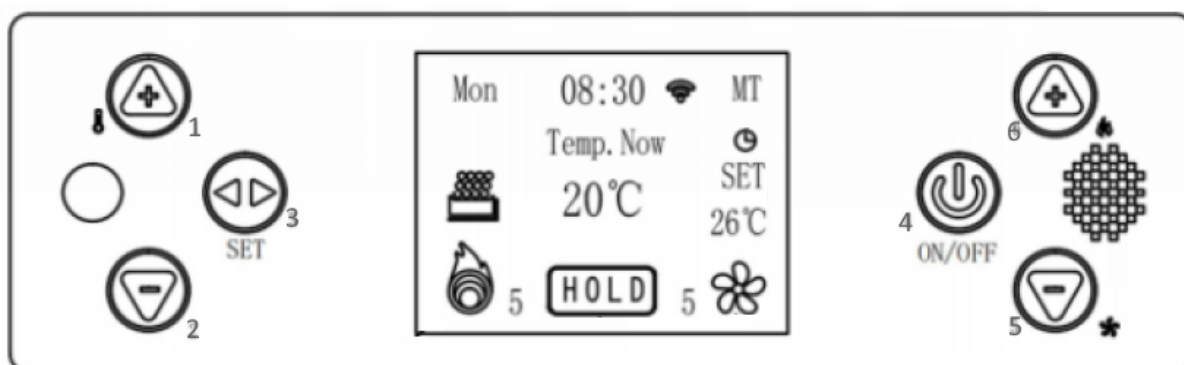
2.4.2 COMANDOS

BOTON	MANIOBRA	DESCRIPCION
	Pulsar una vez en pantalla inicio	Set temperatura ambiente
	Pulsar una vez en pantalla set temperatura ambiente	Subir temperatura ambiente de 00 °C a 50 °C
	Pulsar una vez en menu usuario	Subir valor de ajuste
	Pulsar una vez en set potencia combustion	Subir potencia combustion de 1 a 5
	Pulsar una vez en set ventilador aire calefaccion	Subir potencia ventilador aire calefaccion de 1 a 5
	Pulsar una vez en pantalla inicio	Set informacion
	Pulsar una vez en pantalla set temperatura ambiente	Bajar temperatura ambiente de 50 °C a 00 °C
	Pulsar una vez en menu usuario	Bajar valor de ajuste
	Pulsar una vez en set potencia combustion	Bajar potencia combustion de 5 a 1
	Pulsar una vez en set ventilador aire calefaccion	Bajar potencia ventilador aire calefaccion de 5 a 1
	Pulsar una vez en pantalla inicio	Set menu usuario
	Pulsar una vez en menu usuario	Acceder / Confirmar
	Mantener pulsado (+2 segundos) en pantalla inicio	Encender / Apagar / Desbloquear alarma
	Pulsar una vez en menu usuario	Salida a pantalla inicio
	Pulsar una vez en pantalla inicio	set potencia combustion
	Pulsar una vez en set potencia combustion	Subir potencia combustion de 1 a 5
	Pulsar una vez en menu usuario	Subir menu usuario
	Pulsar una vez en set ventilador aire calefaccion	Subir potencia ventilador aire calefaccion de 1 a 5
	Pulsar una vez en pantalla inicio	Set potencia ventilador aire calefaccion
	Pulsar una vez en set ventilador aire calefaccion	Bajar potencia ventilador aire calefaccion de 5 a 1
	Pulsar una vez en menu usuario	Bajar menu usuario
	Pulsar una vez en set potencia combustion	Bajar potencia combustion de 5 a 1

Tabla 8

2.4.3 LED

	Verde	Estufa encendida
	Rojo	Estufa apagada
	Rojo	Alarma activada con la estufa encendida

Tabla 9

2.4.4 ESTADOS DE FUNCIONAMIENTO

MENSAJE	ESTADO	FUNCIONAMIENTO			
		EXTRACTOR	ALIMENTADOR	ENCENDEDOR	VENTILADOR
HOLD	Espera	OFF	OFF	OFF	OFF
OFF	Apagado	Velocidad max	OFF	OFF	Velocidad max
ON	Encendido	Velocidad encendido	Ciclo ON-OFF	ON	ON
WORK	Trabajo	Velocidad pot combustion	Ciclo ON-OFF pot combustion	OFF	Velocidad pot ventilador

T A HUMOS OFF	Alarma apagado	Velocidad max	OFF	OFF	Velocidad max
FUEGO ABAJO WORK	Alarma trabajo pot min	Velocidad pot 1	Ciclo ON-OFF pot 1	OFF	Velocidad max















Tabla 10

2.4.5 VISUALIZACION DE INFORMACION

DISPLAY	DESCRIPCION
Temp. Chi	°C - Temperatura de humos
Pres. Camara	Pa - Presion camara combustion
Pres. Tub. Ch	% - Velocidad motor extractor humos
WIFI	UNCNCT/CNCT - Conexión WIFI





Tabla 11



2.4.6 MENU CONFIGURACIONES



- IDIOMA.** En la funcion IDIOMA pulsar la tecla  para subir o la tecla  para bajar el marcador  y seleccionar el idioma deseado (ESPAÑOL o INGLES). Para confirmar pulsar la tecla .
- HORA.** En la funcion HORA pulsar la tecla  para subir o la tecla  para bajar el marcador  y seleccionar: año, mes, dia, hora, minutos y dia de la semana. Para modificar los valores pulsar la tecla  para subir o la tecla  para bajar. Pulsar la tecla  para confirmar todos los valores configurados.
- TEMPORIZADOR.** Pulsar la tecla  para subir o la tecla  para bajar bajar el marcador  y seleccionar RELOJ OFF o RELOJ ON
 - **RELOJ OFF.** Todos los temporizadores permaneceran apagados. Para confirmar pulsar la tecla .
 - **RELOJ ON.** Activacion de los temporizadores. Pulsar la tecla  para acceder a la configuracion de dia y hora:

Lun	Mar	Mie	Jue	Vie	Sab	Dom
ON 1 00:00	ON 1 00:00	ON 1 00:00	ON 1 00:00	ON 1 00:00	ON 1 00:00	ON 1 00:00
OFF 1 00:00	OFF 1 00:00	OFF 1 00:00	OFF 1 00:00	OFF 1 00:00	OFF 1 00:00	OFF 1 00:00
ON 2 00:00	ON 2 00:00	ON 2 00:00	ON 2 00:00	ON 2 00:00	ON 2 00:00	ON 2 00:00
OFF 2 00:00	OFF 2 00:00	OFF 2 00:00	OFF 2 00:00	OFF 2 00:00	OFF 2 00:00	OFF 2 00:00





Tabla 12













Pulsar la tecla  para subir o la tecla  para bajar el marcador  y seleccionar el **DIA**. Pulsar la tecla  para avanzar o la tecla  para retroceder el **DIA** (Lun-Mar-Mie-Jue-Vie-Sab-Dom).

Pulsar la tecla  para subir o la tecla  para bajar el marcador  y seleccionar el **RELOJ**.



Pulsar la tecla  para avanzar o la tecla  para retroceder el **RELOJ**. Se puede configurar el reloj en tramos de 15 minutos desde las 00:00 a las 23:45.

⚠ ADVERTENCIA! Mantener el reloj ON y OFF a 00:00 para desactivar la programacion de un dia en particular.

- MODO.** Funcion que permite diferentes modos de trabajo del sistema. Pulsar la tecla  para subir o la tecla  para bajar el marcador  y pulsar la tecla  para confirmar el modo deseado:
 - **MANUAL.** El sistema se ajusta a la potencia fija de combustion y calefaccion establecida. Aparece en la pantalla inicio el grafico "MT".

- **AUTO.** El sistema modula la potencia de combustion y calefaccion automaticamente conforme a la temperatura ambiente establecida. Si tmp. ambiente > tmp. establecida = POTENCIA MINIMA y si tmp. ambiente < tmp. establecida = POTENCIA MAXIMA. Aparece en la pantalla inicio el grafico "AT".
 - **TERMOST.** El sistema funciona con "termostato externo" y se ajusta a la potencia fija de combustion y calefaccion establecida. Si tmp. ambiente > tmp. establecida termostato externo = POTENCIA MINIMA durante 15 min. y si tmp. ambiente sigue aumentando se activa el modo OFF y tras este, el modo HOLD. Si la temperatura ambiente es inferior en 2°C a la tmp. ambiente establecida termostato externo se activa el modo ON y tras este el modo WORK. Aparece en la pantalla inicio el grafico "TC".
 - **ECO.** El sistema se ajusta a la potencia fija de combustion y calefaccion seleccionada. Si tmp. ambiente < tmp. establecida = POTENCIA MAXIMA y si tmp. ambiente > tmp. establecida = POTENCIA MINIMA durante 15 min. y si tmp. ambiente sigue aumentando se activa el modo OFF y tras este, el modo HOLD. Si la temperatura ambiente es inferior en 2°C a la tmp. ambiente establecida se activa el modo ON y tras este el modo WORK. Aparece en la pantalla inicio el grafico "ECO".
5. **PRUEBA AUT.** Mientras la estufa permanezca en estado HOLD, esta funcion permite probar el funcionamiento de algunos componentes.: encendedor, motor carga pellet, ventilador y extractor de humos.
- Pulsar la tecla  para subir o la tecla  para bajar el marcador  y seleccionar el componente deseado:
- **Iniciador.** Resistencia de encendido.
 - **Motor Bar.** Motor carga pellet.
 - **Ventilador.** Motor ventilador de aire calefaccion.
 - **Motor Humo.** Motor extractor de humos combustion.
6. **INFO.** Funcion que permite visualizar varias informaciones del sistema. Pulsar la tecla  para subir o la tecla  para bajar el marcador  y seleccionar la informacion deseada. Pulsar la tecla  para acceder:
- **T de fun.** Tiempo (horas) de funcionamiento de la estufa.
 - **Ver. Sftwr.** Version del software instalado en la placa base.
 - **Modelo.** Referencia en placa base del modelo de estufa.
7. **INTENSIDAD.** Funcion que permite modificar el brillo de pantalla. Pulsar la tecla  para subir o la tecla  para bajar un valor de % en un rango de 20 a 100.
8. **FAB. Aj.** Funcion para restablecer valores por defecto del sistema. Pulsar la tecla  para subir o la tecla  para bajar el marcador  y seleccionar:
- **ESC.** Retroceder a pantalla anterior.
 - **Fab Reset.** Restablecimiento de fabrica.
9. **TEC GEN.** Funcion protegida con contraseña para establecer parametros internos de funcionamiento.
10. **TEC IN.** Funcion protegida con contraseña para establecer parametros internos de funcionamiento.

 **ATENCIÓN!** Las funciones "TEC GEN y TEC IN" solo pueden ser manipuladas por tecnico autorizado. El uso no autorizado e indebido pueden causar anomalias graves de funcionamiento del aparato y causa de riesgo grave de seguridad.

11. **CON WIFI.** Funcion que permite seleccionar el tipo de conexión WIFI para el control del sistema mediante APP.
- Pulsar la tecla  para subir o la tecla  para bajar el marcador  y seleccionar:
- **ESC.** Retroceder a pantalla anterior.
 - **Vin WIFI.**
 - **AP Vin.**

2.5 FALLOS DE FUNCIONAMIENTO

GRAFICO	DESCRIPCION	CAUSA	SOLUCION
Fallo encendido	Fase ON no superada	Rotura resistencia encendido	Comprobar resistencia encendido con FUNCION PRUEBA AUT. Si no enciende, reemplazar resistencia
		Falta de combustible	Recargar y mantener el nivel de pellet siempre por encima de la compuerta de carga del tornillo sinfín, restablecer alarma y reiniciar el encendido
		Brasero obstruido	Mantener orificios del basero libre de ceniza, carbonilla, etc, restablecer alarma y reiniciar el encendido
Alarma falta pellet	Pellet insuficiente en deposito	Alcanzado el nivel min. de capacidad de pellet.	Recargar y mantener el nivel de pellet siempre por encima de la compuerta de carga del tornillo sinfín, restablecer alarma y reiniciar el encendido
NP bajo	Baja depresion humos en camara de combustion.	Puerta abierta	Mantener la puerta camara de combustion cerrada con la estufa en funcionamiento, restablecer alarma y reiniciar el encendido
		Rotura sensor presion	Reemplazar sensor presion, restablecer alarma y reiniciar el encendido
		Obstruccion chimenea	Limpiar obstruccion chimenea, restablecer alarma y reiniciar el encendido
		Rotura o bloqueo motor extractor humos	Reemplazar o desbloquear motor extractor de humos, restablecer alarma y reiniciar el encendido
T A Tolva	Alta temp. en deposito pellet	Combustion con exceso de combustible	Reducir los tiempos de carga del motor alimentador de pellet
		Rotura sensor temp. deposito	Reemplazar sensor temp. deposito, restablecer alarma y reiniciar el encendido
		Rotura o bloqueo motor ventilador calefaccion	Reemplazar o desbloquear motor ventilador calefaccion, restablecer alarma y reiniciar el encendido
Fallo NTC	Fallo sonda temp. ambiente	Rotura (rasgado o corte) sonda temp. ambiente	Reemplazar sonda temp. ambiente, restablecer alarma y reiniciar el encendido
		Desconexion sonda temp. ambiente	Comprobar correcta conexión sonda temp. ambiente en placa base, restablecer alarma y reiniciar el encendido
Fuego abajo	Modulacion a Pot. min	Combustion con exceso de combustible	Reducir los tiempos de carga del motor alimentador de pellet
		Rotura o bloqueo motor ventilador calefaccion	Reemplazar o desbloquear motor ventilador calefaccion
T A Humos	Fase OFF automatica	Combustion con exceso de combustible	Reducir los tiempos de carga del motor alimentador de pellet, restablecer alarma y reiniciar el encendido
		Rotura o bloqueo motor ventilador calefaccion	Reemplazar o desbloquear motor ventilador calefaccion, restablecer alarma y reiniciar el encendido
Mantenimiento	Periodo mantenimiento	Alcance de horas del contador de dias configurado	Limpiar camara combustion, chimenea, etc. y configurar contador de dias.
TC Fallo	Fallo sonda temp. humos	Desconexion sonda temp. humos	Comprobar correcta conexión sonda temp. humos en placa base, restablecer alarma y reiniciar el encendido
		Rotura (rasgado o corte) sonda temp. humos	Reemplazar sonda temp. humos, restablecer alarma y reiniciar el encendido

Tabla 13

2.6 CONTROL REMOTO

	FAN + Potencia ventilador calefacción	FIRE - Potencia combustión
	FAN - Potencia ventilador calefacción	ON encendido
	FAN Cambiar modo: manual y auto	OFF apagado
	FIRE + Potencia combustión	

Figura 13

2.7 DIAGRAMA ELECTRICO



Figura 14

3 LIMPIEZA Y MANTENIMIENTO

⚠ IMPORTANTE! Para garantizar un funcionamiento fiable, económico y seguro del sistema de calefacción el usuario está obligado a hacer revisar y limpiar la máquina como mínimo una vez al año si no ha alcanzado el total de horas de funcionamiento estimadas para ello, y siempre que las alcance. Este mantenimiento deberá hacerlo con un servicio técnico autorizado de forma obligatoria durante el tiempo vigente de la garantía. Es aconsejable seguir haciéndolo una vez expirado este periodo.

Antes de efectuar cualquier operación de mantenimiento en la estufa, tomar las siguientes precauciones:

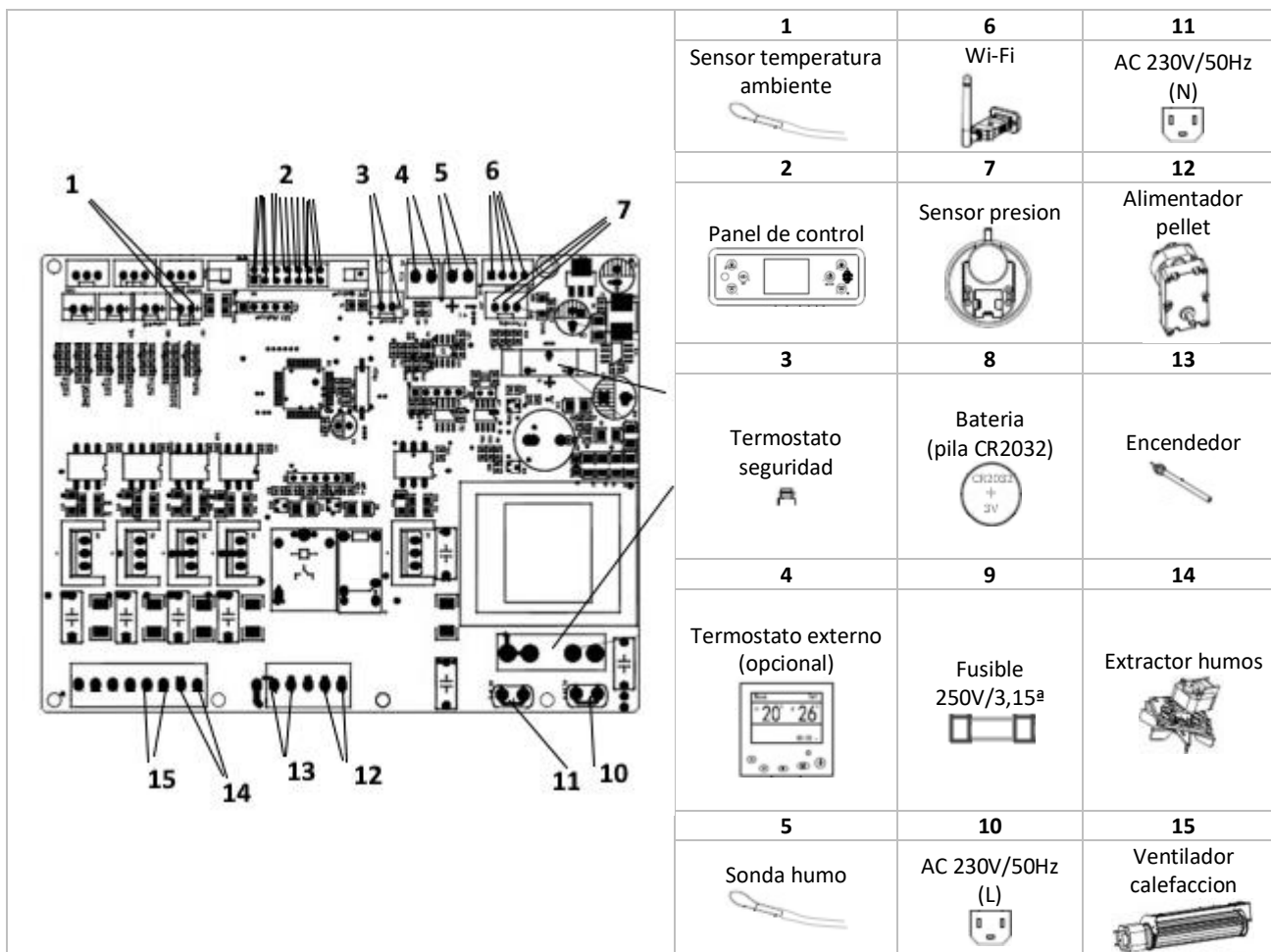
1. Asegurarse de que todas las piezas de la estufa estén frías.
2. Asegurarse de que las cenizas estén totalmente apagadas.
3. Asegurarse de que el interruptor general esté en posición OFF.
4. Desconectar el enchufe de la toma, para evitar contactos accidentales.
5. Concluida la fase de mantenimiento, controlar que todo esté en orden como antes de la intervención (quemador colocado correctamente, acople coductos chimenea, etc.).

⚠ ATENCION! Se ruega seguir atentamente las siguientes instrucciones para la limpieza. Su incumplimiento puede provocar problemas en el funcionamiento de la estufa.

CALENDARIO INTERVALOS LIMPIEZAS/MANTENIMIENTO					
	1 DIA	2/3 DIAS	15 DIAS	30 DIAS	AÑO
PARTES					
BRASERO	✓				
SOPORTE BRASERO	✓				
CAJON CENIZAS		✓			

CRISTAL	✓				
REGISTRO T CHIMENEA				✓	
CHIMENEA					✓
CAMARA COMBUSTION					✓
TRENZA PUERTA					✓
TRENZA CRISTAL PUERTA					✓
MOTOR EXTRACTOR					✓
MOTOR VENTILADOR					✓
DEPOSITO PELLET			✓		

Tabla 14

3.1 LIMPIEZA DIARIA

 <p style="text-align: center;">Figura 15</p>	<p>BRASERO. Revise periódicamente el brasero antes de usarlo. Asegúrese de que los orificios estén libres de cenizas, hollín o escoria, pues de lo contrario se producirían encendidos fallidos e incluso “deflagraciones”.</p>
 <p style="text-align: center;">Figura 16</p>	<p>SOPORTE BRASERO. Verifique la base del brasero. Si existe demasiada ceniza, disminuirá la cantidad de oxígeno en la cámara y por lo tanto provocará una mala combustión.</p>
 <p style="text-align: center;">Figura 17</p>	<p>CRISTAL. La suciedad del vidrio cambiará de negro a marrón, amarillo y gris piedra debido a la calidad del pellet y al tipo de madera. Limpia la suciedad con un paño húmedo o un rascador de vidrios. No utilice agentes de limpieza cáusticos ni cepillos de metal duro para limpiar la suciedad; de lo contrario, el vidrio resistente a altas temperaturas podría rayarse o corroerse.</p>

3.2 LIMPIEZA CADA 2/3 DIAS



Figura 18

CAJON CENICERO. Cada 2 o 3 días, revise las cenizas en el cajón de cenizas y retírelas. Sólo cuando las cenizas se hayan enfriado a temperatura ambiente y no haya brasas, se podrá utilizar la aspiradora para limpiar las cenizas.

3.3 LIMPIEZA CADA 15 DIAS

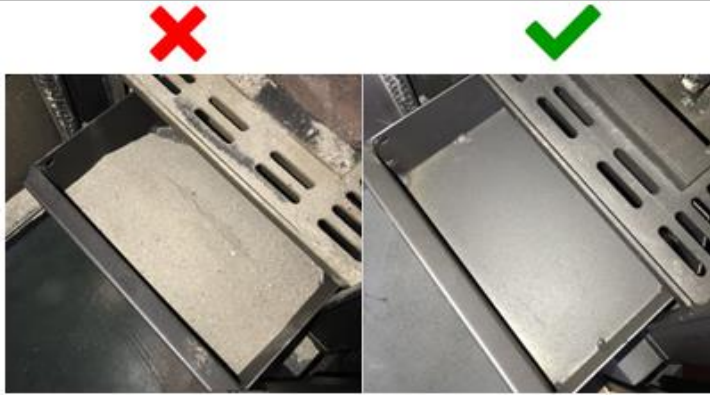

Figura 19

DEPOSITO PELLET. El serrín del que están hechos los pellets viene de madera natural y dependiendo de la calidad del pellet puede ir depositándose en el fondo del deposito. Esto puede producir problemas en el sistema de carga y por ello se recomienda una inspeccion y limpieza del deposito. Además, tras la finalización de la temporada de invierno, si se deja el combustible en la tolva, puede humedecerse, pegarse y ser difícil de encender al inicio de la próxima temporada.

Se deberá retirar todo el pellet del depósito con un aspirador de extensión larga. Si la boquilla de la aspiradora no coincide con la rejilla de la cubierta de la tolva, retire la rejilla para facilitar la limpieza.

3.4 LIMPIEZA CADA 30 DIA



Figura 20

T REGISTRO CONDUCTOS CHIMENEA. Un exceso de acumulacion de ceniza, hollin, etc. en la T de conductos de chimenea, es motivo de problemas eventuales con el "tiro" de los humos. Retire manualmente la tapa de la T hacia abajo, límpiela y luego reubíquela; asegúrese de que esté reubicada correctamente y firmemente sellada.

3.5 LIMPIEZA ANUAL

1. MANTENIMIENTO TEMPORADA (OBLIGATORIO POR CENTRO DE ASISTENCIA AUTORIZADO).

⚠ ATENCION! Estas operaciones debe programarlas anualmente el Centro de Asistencia Autorizado y son necesarias para asegurar que se mantenga la eficiencia del producto, garantizando su funcionamiento en condiciones de seguridad.

- Limpieza cuidadosa de la cámara de combustión.
- Limpieza de los mecanismos y de las piezas en movimiento (motores).
- Control de la parte eléctrica y de los componentes electrónicos.

⚠ ATENCION! LIMPIEZA DE LAS PIEZAS DE METAL. Para limpiar las piezas de metal de la estufa utilizar un paño suave humedecido en agua. Nunca limpiar las piezas de metal con alcohol, disolventes, gasolina, acetonas u otras sustancias desengrasantes. En caso de utilización de dichas sustancias nuestra empresa declina toda responsabilidad. Eventuales variaciones de la tonalidad de las piezas de metal pueden deberse a un uso inadecuado de la estufa.

	<p>DESHOLLINADO CHIMENEA. Las cenizas u hollín depositados en las paredes de la chimenea después de largos periodos sin limpieza se solidifican, creando capas o costras que, al volver a entrar en contacto con el calor, pueden crear un peligro de incendio en el interior de la chimenea. Por este motivo, el deshollinador mecánico debe realizarse al menos una vez al año (normalmente en verano) o cuando el aparato no se utilice durante largos periodos de tiempo.</p>
	<p>JUNTA DE PUERTA Y VIDRIO. Estas juntas trenzadas de fibra de vidrio están diseñadas para asegurar un perfecto sellado del cierre de la puerta y del asiento del cristal con la puerta. Esto evitará la propagación de olores y vapores. Sera necesario un control de la estanqueidad (ajuste de juntas, trenzas, etc.) y si la junta se desprende o se deshilacha, hay que reemplazarla.</p>

4 RESPONSABILIDAD DEL FABRICANTE

El fabricante declina toda responsabilidad penal y/o civil, directa y/o indirecta, por:

1. Incumplimiento de las instrucciones que el manual de instrucciones contiene.
2. Modificaciones y reparaciones no autorizadas.
3. Uso no conforme con las directivas de seguridad.
4. Instalación no conforme con las normas vigentes en el país de instalación y con las directivas de seguridad.
5. Falta de mantenimiento.
6. Uso de piezas de repuesto no originales o no específicas para el modelo de estufa.

5 CONDICIONES GENERALES DE GARANTÍA

1 Los productos expedidos por Vertex Life S.L bajo cualquiera de sus marcas a partir del 1 de Enero de 2022 disponen de las condiciones de garantía previstas en la transposición de directivas de la Unión Europea en materia de contratos de compraventa de bienes y de suministro de contenidos o servicios digitales. Modificación del texto refundido de la Ley General para la Defensa de los Consumidores y Usuarios y otras leyes complementarias, aprobado por el Real Decreto Legislativo 1/2007, de 16 de noviembre, que se han realizado a través de la aprobación del Real Decreto 7/2021 de 27 de abril, y del Real Decreto Ley 24/2021, de 2 de noviembre.

2 Para hacer operativa la garantía, la puesta en marcha o verificación telemática y las intervenciones durante el período de la misma, deben ser realizadas por un servicio autorizado por Vertex Life S.L a través de su sistema CENSAT. El usuario deberá poder demostrar ante el personal del servicio autorizado Vertex Life S.L, la fecha de instalación y puesta en marcha a través de CENSAT del equipo cuando sea requerido para ello.

3 Vertex Life S.L, de acuerdo con los reales decretos anteriormente señalados, es responsable de las faltas de conformidad que existan en el momento de la entrega y se manifiesten en un plazo de tres años desde la fecha de adquisición del producto reflejada en la factura de compra.

4 Salvo prueba o evidencia en contrario, la carga de la prueba de las faltas de conformidad del producto que se manifiesten en los dos primeros años desde la fecha de compra, sera a cargo de Vertex Life S.L.

5 La carga de la prueba de las faltas de conformidad del producto que se manifiesten al tercer año desde la fecha de compra sera a cargo del usuario.

6 Atendiendo a la norma, el consumidor o usuario cooperará con el fabricante y su servicio postventa CENSAT en la medida de lo razonablemente posible y necesario para establecer si la causa de la falta de conformidad es imputable a un defecto de fabricación o bien a otras razones. La obligación de cooperación se limitará a los medios técnicos disponibles que sean menos intrusivos para el consumidor o usuario. Cuando el consumidor o usuario se niegue a cooperar, quedando aquí informado de esta obligación, el consumidor o usuario se hara cargo de la carga de la prueba sobre si la falta de conformidad existía o no en el momento de la entrega.

7 Para la activación de la garantía y poder dar cobertura a los requerimientos de la legislación mencionada de cualquiera de los productos, será preceptiva la realización de la puesta en marcha o verificación telemática realizada por un servicio autorizado por Vertex Life s.l a través de su sistema CENSAT, dado que el funcionamiento del equipo está condicionado por la correcta instalación y conexión a una salida de gases realizada conforma a la norma.

8 Para que la garantía sea efectiva será imprescindible que el usuario haya cumplido las obligaciones de instalación y mantenimiento exigidas en el Reglamento de Instalaciones Técnicas de Los Edificios (RITE).

9 La garantía no será operativa en los siguientes casos:
- Avería o mal funcionamiento producido por una instalación incorrecta según las instrucciones de montaje o incumplimientos de la normativa vigente en la instalación del aparato o en la chimenea de evacuación de los gases de la combustión o en las redes hidráulica o eléctrica.

- Instalaciones y mantenimientos realizados con incumplimiento de las exigencias de instalación de la normativa vigente de carácter estatal o autonómico. Con carácter prevalente pero no excluyente las que se recogen en el Reglamento de Instalaciones Térmicas de los Edificios (RITE) para equipos de potencia térmica nominal igual o superior a 5 kW.

- Para los mantenimientos deberán en este sentido haber sido atendido en tiempo y forma el aviso de alarma del contador de horas de funcionamiento del equipo.

- Equipos en los que para su instalación o funcionamiento se hayan utilizado accesorios inadecuados, no homologados o ajenos a la componentística original.

- Avería o mal funcionamiento derivada del uso de combustibles no homologados o carentes de la certificación y calidades exigibles.

- Averías producidas o daños derivados de la instalación o cualquier elemento o circunstancia ajenos al propio equipo.

- Transporte, almacenamiento o ubicaciones inadecuados que puedan causar corrosión o abrasión en la pintura o aspecto de los equipos, falta de limpieza, rotura de cristales, deterioro de las juntas de cierre etc.

- Roturas por impacto de cristales, piezas cerámicas o similares.

- Desgastes coherentes con el uso extensivo de los aparatos, como los propios del quemador de combustión, del deflector de humos o cualquiera otros que pudieran derivarse de un uso indebido, no correspondiente al señalado en los manuales o por encima de lo que está previsto en las condiciones de venta.

- Equipos en los que se haya producido en el periodo de garantía la intervención de personal no autorizado dentro del sistema CENSAT. Comprobación de que el aparato lleva en funcionamiento un período superior al de cobertura de la garantía.

10 La garantía no cubre gastos derivados del desmontaje de elemento alguno ajeno al equipo como fijaciones a obra, muebles, armarios etc., que dificulten el libre acceso al equipo o a sus componentes. Asimismo no está cubierto el servicio de asesoramiento a domicilio sobre el funcionamiento del aparato. Vertex Life s.l en consecuencia queda eximido de toda responsabilidad por daños a personas o bienes que pudieran estar relacionados con el texto anterior.

11 Cualquier reclamación o no conformidad que no esté expresamente recogida en las normas vigentes o no cumpla con las condiciones legales exigibles queda excluida de garantía.

ES IMPRESCINDIBLE Y ALTAMENTE RECOMENDABLE QUE ANTES DE LA UTILIZACIÓN DEL EQUIPO, EL USUARIO LEA CUIDADOSAMENTE LAS INSTRUCCIONES DE FUNCIONAMIENTO QUE LE ACOMPAÑAN. UTILICE SIEMPRE NUESTRO SISTEMA DE POSTVENTA PARA CUALQUIER SERVICIO REQUERIDO DE PUESTA EN MARCHA, AVERÍA DE LOS EQUIPOS Y SU MANTENIMIENTO



IMPORTANTE: LER COM ATENÇÃO



1. A garantia será reconhecida mediante a realização do primeiro acionamento por um técnico autorizado da marca.
2. Não tombe nem coloque o produto na horizontal durante o transporte.
3. O fogão deve ser instalado por um técnico qualificado de acordo com as normas locais, nacionais e europeias em vigor. Para a instalação e para qualquer coisa não expressamente indicada, devem ser tomados como referência os regulamentos locais.
4. Em caso de falha de ignição ou de apagão, antes de reacender, esvazie **COMPLETAMENTE** o queimador. Não seguir este procedimento pode resultar na quebra do vidro da porta.
5. **NÃO COLOQUE** pellets **MANUALMENTE** no queimador para facilitar o acendimento do fogão.
6. Em caso de comportamento anormal da chama e em todos os outros casos, **NUNCA DESLIGUE** o fogão cortando o fornecimento de energia, utilize o botão de desligar. Cortar a energia significa impedir que o fumo escape.
7. Se a fase de ignição for prolongada (pellets húmidos ou de má qualidade) e favorecer a formação de fumo excessivo no interior da câmara de combustão, é aconselhável abrir a porta para a evacuar e manter uma posição segura durante esta operação.
8. É muito importante utilizar pellets de boa qualidade e certificados. A utilização de pellets de baixa qualidade pode causar avarias e, em alguns casos, partir peças mecânicas, pelo que a empresa se isenta de qualquer responsabilidade.
9. A limpeza de rotina do queimador e da câmara de combustão deve ser realizada diariamente. A empresa não se responsabiliza por quaisquer anomalias decorrentes da não execução deste trabalho.
10. As operações de manutenção especializadas devem ser realizadas por pessoal autorizado.

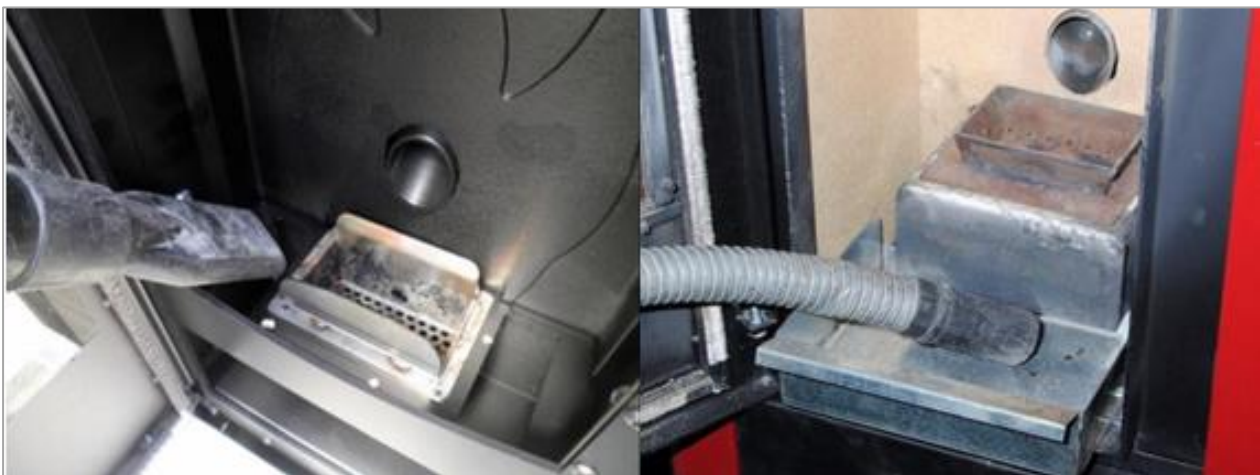

A empresa VERTEX LIFE rejeita qualquer responsabilidade por danos causados a pessoas ou coisas decorrentes do não cumprimento dos pontos acima destacados e por produtos não instalados de acordo com as normas locais em vigor

INTRODUÇÃO

Obrigado por escolher o nosso produto

Os recuperadores de calor a pellets VERTEX LIFE são fabricados de acordo com a norma UNE-EN 16510-2-6 (aparelhos de aquecimento residenciais alimentados com combustíveis sólidos. Parte 2-6: Placas de fogão, aparelhos de encastrar e recuperadores de calor alimentados mecanicamente com pellets de madeira), utilizando materiais de alta qualidade e não poluentes. Para uma utilização ideal do seu fogão, é recomendável seguir as instruções deste manual. Para tirar o máximo partido do seu fogão, leia este manual atentamente e siga todas as instruções fornecidas pela VERTEX LIFE antes de o utilizar.

Lembre-se de guardar este manual e de o ter sempre disponível. Em caso de perda, solicite uma cópia no revendedor mais próximo ou no site. www.vertexlife.com.

O objetivo deste manual é indicar a forma correta e mais fiável de instalar e operar o seu equipamento, bem como estabelecer critérios de manutenção para o mesmo.

REGULAMENTOS APLICADOS



O fogão deve ser sempre utilizado de acordo com as normas indicadas neste manual e com as normas de segurança estabelecidas na legislação específica em vigor no país onde está instalado. As normas aplicadas são:

- ✓ **REGULAMENTO (UE) 305/2011 DO PARLAMENTO EUROPEU E DO CONSELHO de 9 de março de 2011:** condições harmonizadas para a comercialização de produtos de construção.
- ✓ **Norma UNE-EN 16510-2-6: (aparelhos de aquecimento residenciais alimentados a combustível sólido. Parte 2-6:** Salamandras, aparelhos de encastrar e recuperadores de calor alimentados mecanicamente com pellets de madeira).
- ✓ **Padrão UNE123001/2012:** cálculo, projeto e instalação de chaminés modulares.
- ✓ **Decreto Régio 1027/2007, de 20 de Julho:** regulamentos para instalações térmicas em edifícios.
- ✓ **Diretiva 2009/125/CE do Parlamento Europeu e do Conselho, de 21 de outubro de 2009:** estabelecer um quadro para definir os requisitos de concepção ecológica para os produtos relacionados com a energia
- ✓ **REGULAMENTO DELEGADO (UE) 2015/1186 DA COMISSÃO de 24 de abril de 2015:** que complementa a Diretiva 2010/30/UE do Parlamento Europeu e do Conselho relativa à rotulagem energética dos aquecedores de ambiente locais.
- ✓ **REGULAMENTO (UE) 2015/1185 DA COMISSÃO de 24 de abril de 2015:** que implementa a Diretiva 2009/125/CE do Parlamento Europeu e do Conselho relativa aos requisitos de concepção ecológica para aquecedores de ambiente locais a combustível sólido.

EMBALAGEM

Após desembalar o produto, verifique se está intacto e completo. Em caso de alguma anomalia, contacte de imediato o ponto de venda onde efetuou a compra, apresentando cópia do recibo ou fatura de compra.

Se o seu fogão for entregue por uma transportadora, note que, após a sua receção, o estado do equipamento será da responsabilidade do comprador. Por conseguinte, é extremamente importante que inspecione o fogão e anote qualquer dano na nota de entrega para que possa apresentar uma reclamação junto da transportadora. Esta reclamação deve ser geralmente feita no prazo de 24 horas após a entrega.

LENDAS	
	Atenção! ponto de especial relevância
	Aviso! relacionadas com possíveis queimaduras ou incêndios resultantes do uso indevido do equipamento
	Atenção! relacionadas com tarefas de instalação, limpeza e manutenção focadas em prolongar a vida útil do seu equipamento e aumentar o seu desempenho

 **ATENÇÃO!** Os gráficos, figuras, etc. apresentados neste manual são indicativos e, por isso, nem sempre se referem ao produto específico.

1 INSTALAÇÃO

1.1 AVISOS DE SEGURANÇA

1. Ao instalar o aparelho, devem ser cumpridas todas as regulamentações locais, incluindo as normas europeias e nacionais.
2. A instalação elétrica do local onde o fogão vai ser instalado deve ser realizada de acordo com as normas em vigor.
3. É necessária uma alimentação de 230 Vac – 50 Hz através da rede elétrica convencional. Se for alimentado através de um sistema auxiliar (gerador, painel solar fotovoltaico, etc.), pode provocar o mau funcionamento dos componentes eletrônicos do fogão e até mesmo parti-los. Nestes casos, consulte o instalador sobre a compatibilidade da instalação.
4. Todas as estruturas que possam incendiar-se se expostas a calor excessivo devem ser protegidas do calor. É sempre aconselhável respeitar as distâncias mínimas e, se necessário, instalar também painéis isolantes anti-chamas resistentes ao calor (lã de rocha, cimento celular, etc.).
5. O aparelho deve ser instalado em pavimentos com capacidade de carga adequada. Se uma construção existente não cumprir este pré-requisito, deverão ser tomadas medidas adequadas (por exemplo, placa de distribuição de carga) para o conseguir.
6. A instalação deve garantir um fácil acesso para a limpeza do aparelho, do conector da chaminé e da conduta da chaminé.
7. É essencial verificar se todos os acabamentos da abertura da construção ou possíveis vigas de material combustível se encontram a uma distância ideal e fora da zona de radiação da chaminé; É também necessário ter em conta que para não prejudicar o correto funcionamento do aparelho é fundamental criar recirculação de ar no seu interior.
8. O dispositivo não é adequado para instalação numa chaminé partilhada.
9. Não instale o fogão em quartos ou casas de banho.
10. Não deve ser instalado em atmosferas explosivas ou ambientes potencialmente explosivos devido à presença de máquinas, materiais ou poeiras que possam causar emissões de gases ou serem facilmente inflamados por faíscas.
11. O aparelho não é adequado para funcionamento simultâneo com outros aparelhos com dispositivos de extração (exaustor de cozinha, ventilador de recirculação/renovação de ar, etc.)

1.2 INFORMAÇÕES TÉCNICAS

1.2.1 COTAS

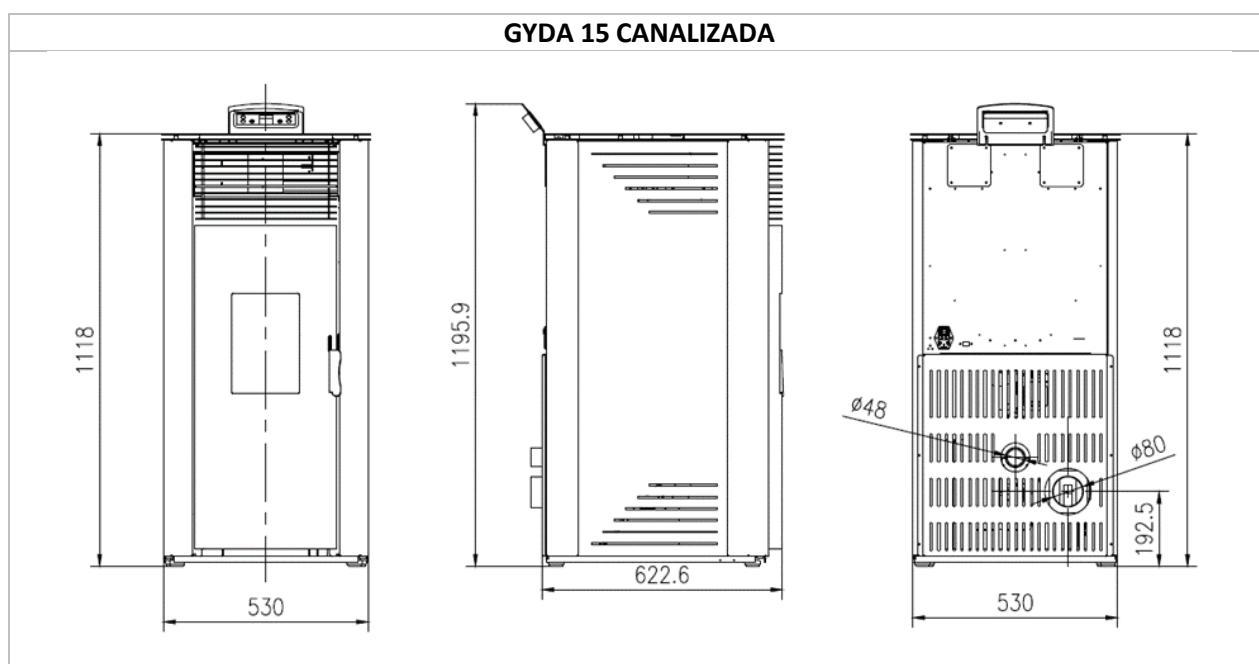

Figure 1

KING 10 - GALATEA

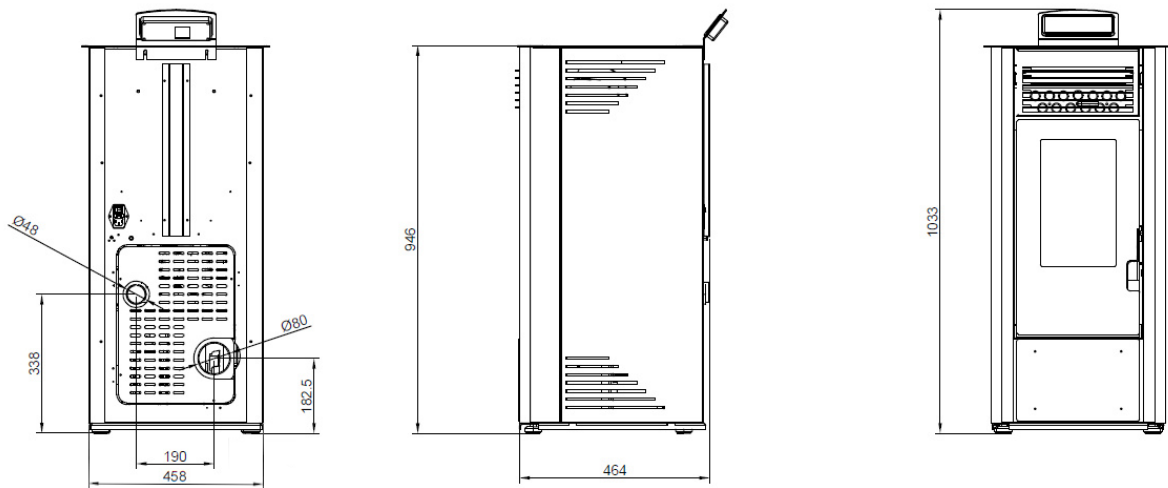

Figure 2

WATT 9 NEW BL

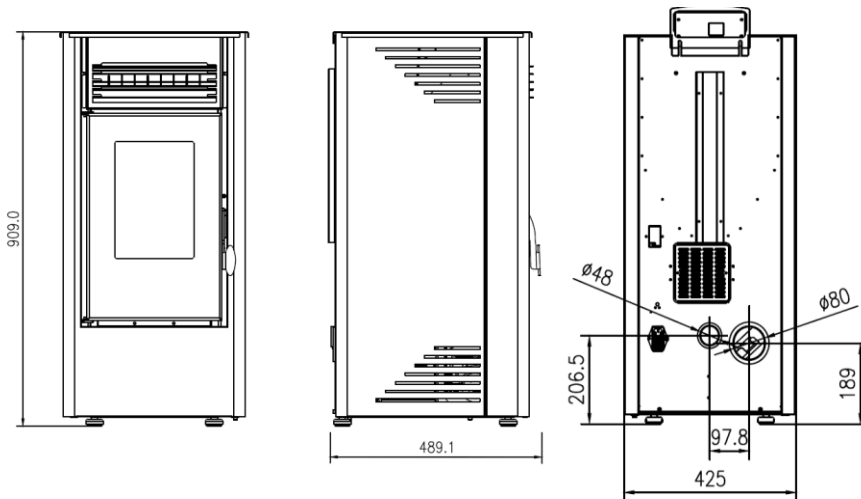

Figure 3

POWER 8 PLUS - NEBULA 8

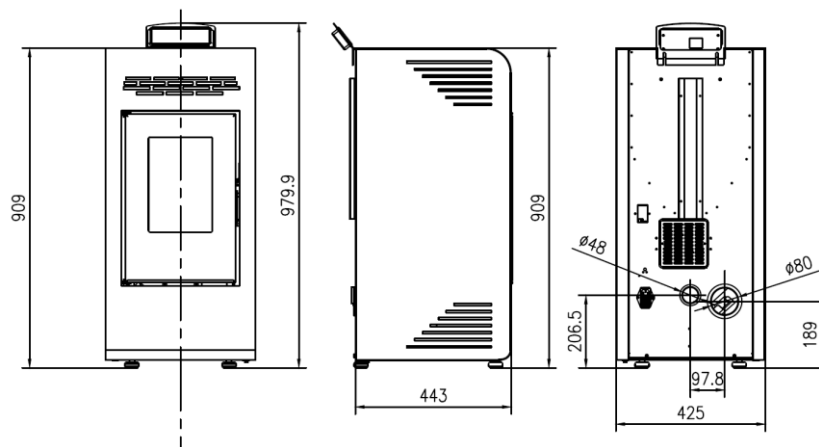

Figure 4

PASILLO 8 ECLIPSE CANALIZADA - PASILLO 8 PLUS CANALIZADA

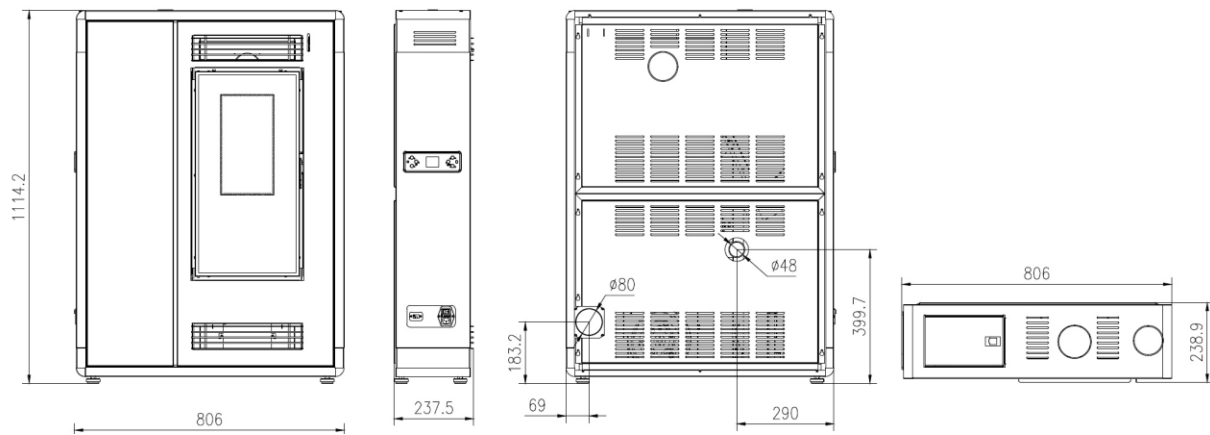

Figure 5

ELITE 7 - WATT 7

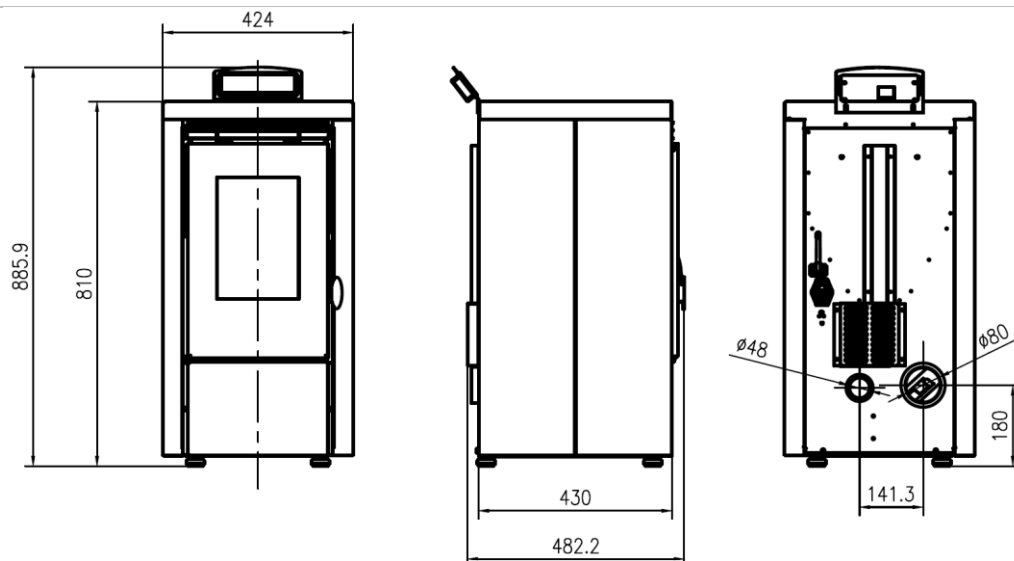

Figure 6

1.2.2 FICHA DE INFORMAÇÃO

GYDA 15 CANALIZADA					
Tipo de dispositivo	Estanque	Declaração de fugas	Ligação de fornecimento de ar de combustão	Fechar portas	Requisito de estanquicidade
BE	-	Não	Sim	Nenhum requisito específico	Aparelho concebido para receber ar de combustão através da conduta de ar de combustão. Nenhum requisito específico para a estanquicidade
Parâmetro	Unidade	Significado			Valor
P_{nom}	Kw	Potência de aquecimento nominal			13,75
P_{SHnom}		Potência de aquecimento nominal			13,75
P_{Wnom}		Potência hídrica nominal			-
P_{part}		Potência de carga parcial			5
P_{SHpart}		Potência de aquecimento em carga parcial			5
P_{Wpart}		Energia hidráulica em carga parcial			-
η_{nom}		%	Eficiência na saída de calor nominal		
η_{part}	Eficiência energética de aquecimento de carga parcial			94	
η_s	Eficiência sazonal à potência de aquecimento nominal			89,45	
EEl		Índice de eficiência energética,			131
CO_{nom} (13% O ₂)	mg/m ³	Emissão de CO a 13% de oxigénio à saída de calor nominal			153,43
CO_{part} (13% O ₂)		Emissão de CO a 13% de oxigénio em saída de aquecimento de carga parcial			115,54
NO_{xnom} (13% O ₂)		Emissão de NOx a 13% de oxigénio à potência térmica nominal			12,66
NO_{xpart} (13% O ₂)		Emissão de NOx a 13% de oxigénio em saída de aquecimento de carga parcial			11,07
OGC_{nom} (13% O ₂)		Emissão de hidrocarbonetos a 13% de oxigénio à saída de calor nominal			13,83
OGC_{part} (13% O ₂)		Emissão de hidrocarbonetos a 13% de oxigénio na saída de aquecimento de carga parcial			13,44
PM_{nom} (13% O ₂)		Emissão de partículas a 13% de oxigénio à saída de calor nominal			9,94
PM_{part} (13% O ₂)		Emissão de partículas com 13% de oxigénio em saída de aquecimento de carga parcial			9,87
p_{nom}	Pa	Tiragem mínima na saída de aquecimento nominal			12,34
p_{part}		Tiragem mínima na saída de aquecimento de carga parcial			6,55
p_w	kPa (bar)	Pressão máxima admissível da água de serviço			-
d_R	cm	Distâncias mínimas da parte traseira ao material combustível			60
d_S		Distâncias mínimas das laterais ao material combustível			60
d_C		Distâncias mínimas do topo ao material combustível no telhado			-
d_P		Distâncias mínimas da frente ao material combustível			100
d_F		Distâncias mínimas da frente ao material combustível na parte inferior da frente da área de radiação			20
d_L		Distâncias mínimas da frente ao material combustível na parte lateral da frente da área de radiação			40
d_B		Distâncias mínimas abaixo do fundo (excluindo pernas) para material combustível			00
d_{non}		Distâncias mínimas para paredes não combustíveis			35
e_{lsB}	kW	Consumo de energia elétrica auxiliar na posição de espera			0,040
$e_{lmáx}$		Consumo de energia elétrica auxiliar na potência nominal de aquecimento			0,020
e_{lmin}		Consumo de energia elétrica auxiliar em potência de aquecimento de carga parcial			0,005
E, f	V, Hz	Tensão de alimentação, frequência			230 - 50
$W_{máx.}$	W	Entrada máxima de potência elétrica			360
T_{snom}	°C	Temperatura de saída dos gases de combustão à saída de calor nominal			113
T_{spart}		Temperatura de saída dos gases de combustão na saída de aquecimento com carga parcial			64
T_{class}	-	Designação da chaminé de acordo com a norma adequada para a chaminé			T200
$\varphi_{f,g nom}$	g/s	Fluxo mássico de gases de combustão à saída de calor nominal			12,37
$\varphi_{f,g part}$		Taxa de fluxo mássico de gás de combustão em potência de aquecimento de carga parcial			5,52
CONT o INT	-	Capacidade de funcionamento contínuo (CONT) ou intermitente (INT)			INT
d_{out}	mm	Diâmetro da conduta de gases de combustão			80
L	mm	Dimensões totais (comprimento, altura, largura)			622,6
H					1118
W					530
m	Kg	Massa do dispositivo			153
M_{chim}	kg	Carga máxima da chaminé que o aparelho pode suportar			15
	-	Leia e siga as instruções de operação do utilizador			-

Tabela 1

KING 10 - GALATEA					
Tipo de dispositivo	Estanque	Declaração de fugas	Ligação de fornecimento de ar de combustão	Fechar portas	Requisito de estanquicidade
BE	-	Não	Sim	Nenhum requisito específico	Aparelho concebido para receber ar de combustão através da conduta de ar de combustão. Nenhum requisito específico para a estanquicidade
Parâmetro	Unidade	Significado			Valor
P_{nom}	Kw	Potência de aquecimento nominal			9,10
P_{SHnom}		Potência de aquecimento nominal			9,10
P_{Wnom}		Potência hídrica nominal			-
P_{part}		Potência de carga parcial			5
P_{SHpart}		Potência de aquecimento em carga parcial			5
P_{Wpart}		Energia hidráulica em carga parcial			-
η_{nom}	%	Eficiência na saída de calor nominal			92
η_{part}		Eficiência energética de aquecimento de carga parcial			94
η_s		Eficiência sazonal à potência de aquecimento nominal			89,16
EEl		Índice de eficiência energética,			131
CO_{nom} (13% O ₂)	mg/m ³	Emissão de CO a 13% de oxigênio à saída de calor nominal			153,43
CO_{part} (13% O ₂)		Emissão de CO a 13% de oxigênio em saída de aquecimento de carga parcial			115,54
NO_{xnom} (13% O ₂)		Emissão de NOx a 13% de oxigênio à potência térmica nominal			12,66
NO_{xpart} (13% O ₂)		Emissão de NOx a 13% de oxigênio em saída de aquecimento de carga parcial			11,07
OGC_{nom} (13% O ₂)		Emissão de hidrocarbonetos a 13% de oxigênio à saída de calor nominal			13,83
OGC_{part} (13% O ₂)		Emissão de hidrocarbonetos a 13% de oxigênio na saída de aquecimento de carga parcial			13,44
PM_{nom} (13% O ₂)		Emissão de partículas a 13% de oxigênio à saída de calor nominal			9,94
PM_{part} (13% O ₂)		Emissão de partículas com 13% de oxigênio em saída de aquecimento de carga parcial			9,87
p_{nom}	Pa	Tiragem mínima na saída de aquecimento nominal			12,34
p_{part}		Tiragem mínima na saída de aquecimento de carga parcial			6,55
p_w	kPa (bar)	Pressão máxima admissível da água de serviço			-
d_r	cm	Distâncias mínimas da parte traseira ao material combustível			60
d_s		Distâncias mínimas das laterais ao material combustível			60
d_c		Distâncias mínimas do topo ao material combustível no telhado			-
d_p		Distâncias mínimas da frente ao material combustível			100
d_f		Distâncias mínimas da frente ao material combustível na parte inferior da frente da área de radiação			20
d_l		Distâncias mínimas da frente ao material combustível na parte lateral da frente da área de radiação			40
d_b		Distâncias mínimas abaixo do fundo (excluindo pernas) para material combustível			00
d_{non}		Distâncias mínimas para paredes não combustíveis			35
e_{lsB}	kW	Consumo de energia elétrica auxiliar na posição de espera			0,040
e_{lmax}		Consumo de energia elétrica auxiliar na potência nominal de aquecimento			0,020
e_{lmin}		Consumo de energia elétrica auxiliar em potência de aquecimento de carga parcial			0,005
E, f	V, Hz	Tensão de alimentação, frequência			230 - 50
$W_{máx.}$	W	Entrada máxima de potência elétrica			360
T_{snom}	°C	Temperatura de saída dos gases de combustão à saída de calor nominal			113
T_{spart}		Temperatura de saída dos gases de combustão na saída de aquecimento com carga parcial			64
T_{class}	-	Designação da chaminé de acordo com a norma adequada para a chaminé			T200
$\varphi_{f,g nom}$	g/s	Fluxo mássico de gases de combustão à saída de calor nominal			12,37
$\varphi_{f,g part}$		Taxa de fluxo mássico de gás de combustão em potência de aquecimento de carga parcial			5,52
CONT o INT	-	Capacidade de funcionamento contínuo (CONT) ou intermitente (INT)			INT
d_{out}	mm	Diâmetro da conduta de gases de combustão			80
L	mm	Dimensões totais (comprimento, altura, largura)			464
H					1033
W					458
m	Kg	Massa do dispositivo			98
M_{chim}	kg	Carga máxima da chaminé que o aparelho pode suportar			15
	-	Leia e siga as instruções de operação do utilizador			-

Tabela 2

WATT 9 NEW BL					
Tipo de dispositivo	Estanque	Declaração de fugas	Ligação de fornecimento de ar de combustão	Fechar portas	Requisito de estanquicidade
BE	-	Não	Sim	Nenhum requisito específico	Aparelho concebido para receber ar de combustão através da conduta de ar de combustão. Nenhum requisito específico para a estanquicidade
Parâmetro	Unidade	Significado			Valor
P_{nom}	Kw	Potência de aquecimento nominal			8,45
P_{SHnom}		Potência de aquecimento nominal			8,45
P_{Wnom}		Potência hídrica nominal			-
P_{part}		Potência de carga parcial			5
P_{SHpart}		Potência de aquecimento em carga parcial			5
P_{Wpart}		Energia hidráulica em carga parcial			-
η_{nom}	%	Eficiência na saída de calor nominal			94
η_{part}		Eficiência energética de aquecimento de carga parcial			94
η_s		Eficiência sazonal à potência de aquecimento nominal			91,10
EEl		Índice de eficiência energética,			133
CO_{nom} (13% O ₂)	mg/m ³	Emissão de CO a 13% de oxigénio à saída de calor nominal			120,03
CO_{part} (13% O ₂)		Emissão de CO a 13% de oxigénio em saída de aquecimento de carga parcial			115,54
NO_{xnom} (13% O ₂)		Emissão de NOx a 13% de oxigénio à potência térmica nominal			15,60
NO_{xpart} (13% O ₂)		Emissão de NOx a 13% de oxigénio em saída de aquecimento de carga parcial			11,07
OGC_{nom} (13% O ₂)		Emissão de hidrocarbonetos a 13% de oxigénio à saída de calor nominal			12,29
OGC_{part} (13% O ₂)		Emissão de hidrocarbonetos a 13% de oxigénio na saída de aquecimento de carga parcial			13,44
PM_{nom} (13% O ₂)		Emissão de partículas a 13% de oxigénio à saída de calor nominal			10,22
PM_{part} (13% O ₂)		Emissão de partículas com 13% de oxigénio em saída de aquecimento de carga parcial			9,87
p_{nom}	Pa	Tiragem mínima na saída de aquecimento nominal			12,34
p_{part}		Tiragem mínima na saída de aquecimento de carga parcial			6,55
p_w	kPa (bar)	Pressão máxima admissível da água de serviço			-
d_r	cm	Distâncias mínimas da parte traseira ao material combustível			60
d_s		Distâncias mínimas das laterais ao material combustível			60
d_c		Distâncias mínimas do topo ao material combustível no telhado			-
d_p		Distâncias mínimas da frente ao material combustível			100
d_f		Distâncias mínimas da frente ao material combustível na parte inferior da frente da área de radiação			20
d_l		Distâncias mínimas da frente ao material combustível na parte lateral da frente da área de radiação			40
d_b		Distâncias mínimas abaixo do fundo (excluindo pernas) para material combustível			00
d_{non}		Distâncias mínimas para paredes não combustíveis			35
e_{lsB}	kW	Consumo de energia elétrica auxiliar na posição de espera			0,040
e_{lmax}		Consumo de energia elétrica auxiliar na potência nominal de aquecimento			0,020
e_{lmin}		Consumo de energia elétrica auxiliar em potência de aquecimento de carga parcial			0,005
E, f	V, Hz	Tensão de alimentação, frequência			230 - 50
$W_{máx.}$	W	Entrada máxima de potência elétrica			360
T_{snom}	°C	Temperatura de saída dos gases de combustão à saída de calor nominal			72
T_{spart}		Temperatura de saída dos gases de combustão na saída de aquecimento com carga parcial			64
T_{class}	-	Designação da chaminé de acordo com a norma adequada para a chaminé			T200
$\varphi_{f,g nom}$	g/s	Fluxo mássico de gases de combustão à saída de calor nominal			9,74
$\varphi_{f,g part}$		Taxa de fluxo mássico de gás de combustão em potência de aquecimento de carga parcial			5,52
CONT o INT	-	Capacidade de funcionamento contínuo (CONT) ou intermitente (INT)			INT
d_{out}	mm	Diâmetro da conduta de gases de combustão			80
L	mm	Dimensões totais (comprimento, altura, largura)			489,1
H					909
W					425
m	Kg	Massa do dispositivo			63
M_{chim}	kg	Carga máxima da chaminé que o aparelho pode suportar			15
	-	Leia e siga as instruções de operação do utilizador			-

Tabela 3

POWER 8 PLUS – NEBULA 8					
Tipo de dispositivo	Estanque	Declaração de fugas	Ligação de fornecimento de ar de combustão	Fechar portas	Requisito de estanquicidade
BE	-	Não	Sim	Nenhum requisito específico	Aparelho concebido para receber ar de combustão através da conduta de ar de combustão. Nenhum requisito específico para a estanquicidade
Parâmetro	Unidade	Significado			Valor
P_{nom}	Kw	Potência de aquecimento nominal			7,60
P_{SHnom}		Potência de aquecimento nominal			7,60
P_{Wnom}		Potência hídrica nominal			-
P_{part}		Potência de carga parcial			5
P_{SHpart}		Potência de aquecimento em carga parcial			5
P_{Wpart}		Energia hidráulica em carga parcial			-
η_{nom}	%	Eficiência na saída de calor nominal			94
η_{part}		Eficiência energética de aquecimento de carga parcial			94
η_s		Eficiência sazonal à potência de aquecimento nominal			91
EEl		Índice de eficiência energética,			133
CO_{nom} (13% O ₂)	mg/m ³	Emissão de CO a 13% de oxigénio à saída de calor nominal			120,03
CO_{part} (13% O ₂)		Emissão de CO a 13% de oxigénio em saída de aquecimento de carga parcial			115,54
NO_{xnom} (13% O ₂)		Emissão de NOx a 13% de oxigénio à potência térmica nominal			15,60
NO_{xpart} (13% O ₂)		Emissão de NOx a 13% de oxigénio em saída de aquecimento de carga parcial			11,07
OGC_{nom} (13% O ₂)		Emissão de hidrocarbonetos a 13% de oxigénio à saída de calor nominal			12,29
OGC_{part} (13% O ₂)		Emissão de hidrocarbonetos a 13% de oxigénio na saída de aquecimento de carga parcial			13,44
PM_{nom} (13% O ₂)		Emissão de partículas a 13% de oxigénio à saída de calor nominal			10,22
PM_{part} (13% O ₂)		Emissão de partículas com 13% de oxigénio em saída de aquecimento de carga parcial			9,87
p_{nom}	Pa	Tiragem mínima na saída de aquecimento nominal			12,34
p_{part}		Tiragem mínima na saída de aquecimento de carga parcial			6,55
p_w	kPa (bar)	Pressão máxima admissível da água de serviço			-
d_r	cm	Distâncias mínimas da parte traseira ao material combustível			60
d_s		Distâncias mínimas das laterais ao material combustível			60
d_c		Distâncias mínimas do topo ao material combustível no telhado			-
d_p		Distâncias mínimas da frente ao material combustível			100
d_f		Distâncias mínimas da frente ao material combustível na parte inferior da frente da área de radiação			20
d_l		Distâncias mínimas da frente ao material combustível na parte lateral da frente da área de radiação			40
d_b		Distâncias mínimas abaixo do fundo (excluindo pernas) para material combustível			00
d_{non}		Distâncias mínimas para paredes não combustíveis			35
e_{lsB}	kW	Consumo de energia elétrica auxiliar na posição de espera			0,040
e_{lmax}		Consumo de energia elétrica auxiliar na potência nominal de aquecimento			0,020
e_{lmin}		Consumo de energia elétrica auxiliar em potência de aquecimento de carga parcial			0,005
E, f	V, Hz	Tensão de alimentação, frequência			230 - 50
$W_{máx.}$	W	Entrada máxima de potência elétrica			360
T_{snom}	°C	Temperatura de saída dos gases de combustão à saída de calor nominal			72
T_{spart}		Temperatura de saída dos gases de combustão na saída de aquecimento com carga parcial			64
T_{class}	-	Designação da chaminé de acordo com a norma adequada para a chaminé			T200
$\varphi_{f,g nom}$	g/s	Fluxo mássico de gases de combustão à saída de calor nominal			9,74
$\varphi_{f,g part}$		Taxa de fluxo mássico de gás de combustão em potência de aquecimento de carga parcial			5,52
CONT o INT	-	Capacidade de funcionamento contínuo (CONT) ou intermitente (INT)			INT
d_{out}	mm	Diâmetro da conduta de gases de combustão			80
L	mm	Dimensões totais (comprimento, altura, largura)			443
H					909
W					425
m	Kg	Massa do dispositivo			80
M_{chim}	kg	Carga máxima da chaminé que o aparelho pode suportar			15
	-	Leia e siga as instruções de operação do utilizador			-

Tabela 4

PASILLO 8 PLUS – PASILLO 8 ECLIPSE					
Tipo de dispositivo	Estanque	Declaração de fugas	Ligação de fornecimento de ar de combustão	Fechar portas	Requisito de estanquicidade
BE	-	Não	Sim	Nenhum requisito específico	Aparelho concebido para receber ar de combustão através da conduta de ar de combustão. Nenhum requisito específico para a estanquicidade
Parâmetro	Unidade	Significado			Valor
P_{nom}	Kw	Potência de aquecimento nominal			7,50
P_{SHnom}		Potência de aquecimento nominal			7,50
P_{Wnom}		Potência hídrica nominal			-
P_{part}		Potência de carga parcial			5
P_{SHpart}		Potência de aquecimento em carga parcial			5
P_{Wpart}		Energia hidráulica em carga parcial			-
η_{nom}	%	Eficiência na saída de calor nominal			94
η_{part}		Eficiência energética de aquecimento de carga parcial			94
η_s		Eficiência sazonal à potência de aquecimento nominal			90,98
EEl		Índice de eficiência energética,			133
CO_{nom} (13% O ₂)	mg/m ³	Emissão de CO a 13% de oxigénio à saída de calor nominal			120,03
CO_{part} (13% O ₂)		Emissão de CO a 13% de oxigénio em saída de aquecimento de carga parcial			115,54
NO_{xnom} (13% O ₂)		Emissão de NOx a 13% de oxigénio à potência térmica nominal			15,60
NO_{xpart} (13% O ₂)		Emissão de NOx a 13% de oxigénio em saída de aquecimento de carga parcial			11,07
OGC_{nom} (13% O ₂)		Emissão de hidrocarbonetos a 13% de oxigénio à saída de calor nominal			12,29
OGC_{part} (13% O ₂)		Emissão de hidrocarbonetos a 13% de oxigénio na saída de aquecimento de carga parcial			13,44
PM_{nom} (13% O ₂)		Emissão de partículas a 13% de oxigénio à saída de calor nominal			10,22
PM_{part} (13% O ₂)		Emissão de partículas com 13% de oxigénio em saída de aquecimento de carga parcial			9,87
p_{nom}	Pa	Tiragem mínima na saída de aquecimento nominal			12,34
p_{part}		Tiragem mínima na saída de aquecimento de carga parcial			6,55
p_w	kPa (bar)	Pressão máxima admissível da água de serviço			-
d_r	cm	Distâncias mínimas da parte traseira ao material combustível			60
d_s		Distâncias mínimas das laterais ao material combustível			60
d_c		Distâncias mínimas do topo ao material combustível no telhado			-
d_p		Distâncias mínimas da frente ao material combustível			100
d_f		Distâncias mínimas da frente ao material combustível na parte inferior da frente da área de radiação			20
d_l		Distâncias mínimas da frente ao material combustível na parte lateral da frente da área de radiação			40
d_b		Distâncias mínimas abaixo do fundo (excluindo pernas) para material combustível			00
d_{non}		Distâncias mínimas para paredes não combustíveis			35
e_{lsb}	kW	Consumo de energia elétrica auxiliar na posição de espera			0,040
e_{lmax}		Consumo de energia elétrica auxiliar na potência nominal de aquecimento			0,020
e_{lmin}		Consumo de energia elétrica auxiliar em potência de aquecimento de carga parcial			0,005
E, f	V, Hz	Tensão de alimentação, frequência			230 - 50
$W_{máx.}$	W	Entrada máxima de potência elétrica			360
T_{snom}	°C	Temperatura de saída dos gases de combustão à saída de calor nominal			72
T_{spart}		Temperatura de saída dos gases de combustão na saída de aquecimento com carga parcial			64
T_{class}	-	Designação da chaminé de acordo com a norma adequada para a chaminé			T200
$\varphi_{f,g nom}$	g/s	Fluxo mássico de gases de combustão à saída de calor nominal			9,74
$\varphi_{f,g part}$		Taxa de fluxo mássico de gás de combustão em potência de aquecimento de carga parcial			5,52
CONT o INT	-	Capacidade de funcionamento contínuo (CONT) ou intermitente (INT)			INT
d_{out}	mm	Diâmetro da conduta de gases de combustão			80
L	mm	Dimensões totais (comprimento, altura, largura)			237,5
H					1114,2
W					806
m	Kg	Massa do dispositivo			80
M_{chim}	kg	Carga máxima da chaminé que o aparelho pode suportar			15
	-	Leia e siga as instruções de operação do utilizador			-

Tabela 5

ELITE 7 – WATT 7					
Tipo de dispositivo	Estanque	Declaração de fugas	Ligação de fornecimento de ar de combustão	Fechar portas	Requisito de estanquicidade
BE	-	Não	Sim	Nenhum requisito específico	Aparelho concebido para receber ar de combustão através da conduta de ar de combustão. Nenhum requisito específico para a estanquicidade
Parâmetro	Unidade	Significado			Valor
P_{nom}	Kw	Potência de aquecimento nominal			6,7
P_{SHnom}		Potência de aquecimento nominal			6,7
P_{Wnom}		Potência hídrica nominal			-
P_{part}		Potência de carga parcial			5
P_{SHpart}		Potência de aquecimento em carga parcial			5
P_{Wpart}		Energia hidráulica em carga parcial			-
η_{nom}	%	Eficiência na saída de calor nominal			94
η_{part}		Eficiência energética de aquecimento de carga parcial			94
η_s		Eficiência sazonal à potência de aquecimento nominal			90,98
EEl		Índice de eficiência energética,			133
CO_{nom} (13% O ₂)	mg/m ³	Emissão de CO a 13% de oxigénio à saída de calor nominal			120,03
CO_{part} (13% O ₂)		Emissão de CO a 13% de oxigénio em saída de aquecimento de carga parcial			115,54
NO_{xnom} (13% O ₂)		Emissão de NOx a 13% de oxigénio à potência térmica nominal			15,60
NO_{xpart} (13% O ₂)		Emissão de NOx a 13% de oxigénio em saída de aquecimento de carga parcial			11,07
OGC_{nom} (13% O ₂)		Emissão de hidrocarbonetos a 13% de oxigénio à saída de calor nominal			12,29
OGC_{part} (13% O ₂)		Emissão de hidrocarbonetos a 13% de oxigénio na saída de aquecimento de carga parcial			13,44
PM_{nom} (13% O ₂)		Emissão de partículas a 13% de oxigénio à saída de calor nominal			10,22
PM_{part} (13% O ₂)		Emissão de partículas com 13% de oxigénio em saída de aquecimento de carga parcial			9,87
p_{nom}	Pa	Tiragem mínima na saída de aquecimento nominal			12,34
p_{part}		Tiragem mínima na saída de aquecimento de carga parcial			6,55
p_w	kPa (bar)	Pressão máxima admissível da água de serviço			-
d_r	cm	Distâncias mínimas da parte traseira ao material combustível			60
d_s		Distâncias mínimas das laterais ao material combustível			60
d_c		Distâncias mínimas do topo ao material combustível no telhado			-
d_p		Distâncias mínimas da frente ao material combustível			100
d_f		Distâncias mínimas da frente ao material combustível na parte inferior da frente da área de radiação			20
d_l		Distâncias mínimas da frente ao material combustível na parte lateral da frente da área de radiação			40
d_b		Distâncias mínimas abaixo do fundo (excluindo pernas) para material combustível			00
d_{non}		Distâncias mínimas para paredes não combustíveis			35
e_{lsB}	kW	Consumo de energia elétrica auxiliar na posição de espera			0,040
e_{lmax}		Consumo de energia elétrica auxiliar na potência nominal de aquecimento			0,020
e_{lmin}		Consumo de energia elétrica auxiliar em potência de aquecimento de carga parcial			0,005
E, f	V, Hz	Tensão de alimentação, frequência			230 - 50
$W_{máx}$	W	Entrada máxima de potência elétrica			360
T_{snom}	°C	Temperatura de saída dos gases de combustão à saída de calor nominal			72
T_{spart}		Temperatura de saída dos gases de combustão na saída de aquecimento com carga parcial			64
T_{class}	-	Designação da chaminé de acordo com a norma adequada para a chaminé			T200
$\varphi_{f,g nom}$	g/s	Fluxo mássico de gases de combustão à saída de calor nominal			9,74
$\varphi_{f,g part}$		Taxa de fluxo mássico de gás de combustão em potência de aquecimento de carga parcial			5,52
CONT o INT	-	Capacidade de funcionamento contínuo (CONT) ou intermitente (INT)			INT
d_{out}	mm	Diâmetro da conduta de gases de combustão			80
L	mm	Dimensões totais (comprimento, altura, largura)			430
H					885,9
W					424
m	Kg	Massa do dispositivo			54
M_{chim}	kg	Carga máxima da chaminé que o aparelho pode suportar			15
	-	Leia e siga as instruções de operação do utilizador			-

Tabela 6

1.3 VENTILAÇÃO



Figura 7

1. O ambiente onde o fogão vai ser instalado deve ter uma ventilação adequada, pois o fogão irá recolher a quantidade de ar necessária tanto para a combustão como para o aquecimento. Se não existirem janelas ou se as janelas e portas estiverem hermeticamente fechadas, ou se existirem dispositivos como um exaustor, deve ser fornecido ar a partir do exterior. Podem ser utilizadas grades como as apresentadas na figura 7 (A e B).

⚠ ATENÇÃO! *As grelhas de entrada de ar devem ser posicionadas de modo a não poderem ser bloqueadas trancado ou fechado acidentalmente.*

1.4 COMBUSTÃO DE AR

1. Na parte traseira, o fogão possui uma entrada de ar circular com um diâmetro de 50 mm (ver desenho dimensional). Este ar é necessário para a combustão, pelo que a ventilação não pode ser bloqueada.

⚠ ATENÇÃO! *Outros dispositivos de extração de ar, como ventiladores de extração, presentes ou instalados no mesmo ambiente ou espaço onde o aparelho está instalado, podem causar problemas.*

1.5 CHAMINÉ



⚠ ATENÇÃO! *De acordo com a norma RITE para instalações térmicas em edifícios e a sua instrução técnica "IT 1,3,4,1,3,1, Evacuação de produtos de combustão", todas as instalações térmicas a combustível sólido serão dotadas de condutas de evacuação dos produtos de combustão que descarreguem através da cobertura do edifício.*

1. A chaminé é um dos elementos-chave para o bom funcionamento do fogão. Os melhores são os de aço inoxidável (aço inoxidável AISI 316, 0,4 mm de espessura) ou vitrificados (aço esmaltado, 0,8 mm de espessura) devido à qualidade dos materiais, à sua resistência, durabilidade, facilidade de limpeza e manutenção.

⚠ ATENÇÃO! *O bom funcionamento da chaminé deve ser demonstrado de acordo com as normas Norma EN 13384-2:2015+A1:2019 dependendo da situação individual no local.*

2. É aconselhável selar a conduta até ao terminal do fogão com fita adesiva de silicone resistente a altas temperaturas (1000°C) ou fita adesiva de alumínio resistente a altas temperaturas.
3. Em caso de passagem por pavimentos, é necessário interpor uma manga isolante com 10 cm de espessura,
4. A conduta deve ser impermeável aos agentes atmosféricos.
5. Não é permitida a utilização de tubagens de materiais plásticos, rígidos ou flexíveis, não homologados para combustíveis sólidos.
6. É recomendado para a classe de temperatura da chaminé, que deve ter pelo menos uma classe de resistência à fuligem T200 para aparelhos a pellets de acordo com a norma EN 16510-2-6 e classe de resistência à fuligem T400 para qualquer outro aparelho.



ATENÇÃO! É absolutamente recomendável isolar a conduta de fumos em todo o seu comprimento, O isolamento mantém a temperatura dos gases de combustão elevada, otimiza a tiragem, evita a condensação e reduz os depósitos de partículas não queimadas nas paredes da conduta. Para tal, utilize condutas isoladas (parede dupla), No entanto, para os casos em que o tubo de conduta esteja ao alcance de pessoas (de acordo com a norma RITE), é obrigatório que os tubos de canalização sejam isolados.

1.5.1 PROJETO

1. Saída pela alvenaria

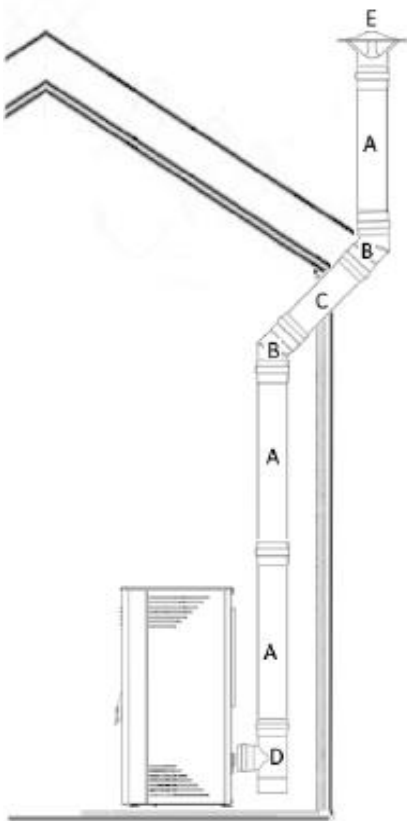

2. Saída por forjamento

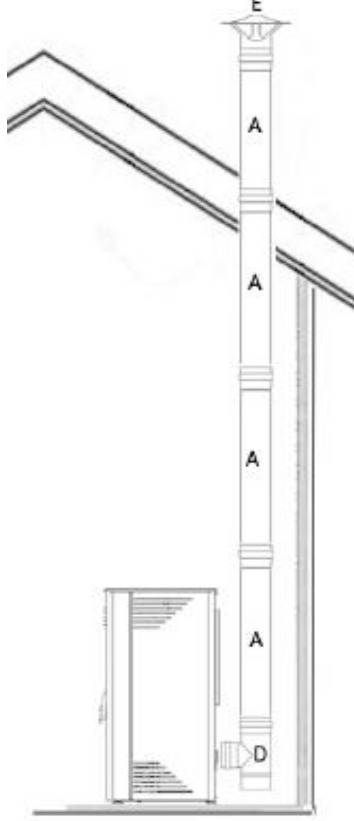

3. Saída pela chaminé existente



Figura 8

Ø TUBO	Secções máximas de tubos verticais rectos (instalação total)	Secções verticais mínimas de tubos rectos (a partir do T)	Secções máximas de tubos horizontais rectos	Número máximo de cotovelos	T com registo
80	6	2	2	2 (45° ou 90°)	1
100	8	2	2	2 (45° ou 90°)	1

Tabela 7

- INSTALAÇÃO EXTERIOR.** Os ductos que passam fora do edifício devem ser adequadamente isolados para satisfazer os requisitos mínimos de resistência à corrosão ambiental.
- INSTALAÇÃO INTERIOR EM LOCAL HABITÁVEL.** Os ductos que passam no interior do edifício devem ser isolados quando existe o risco de contacto humano acidental e não podem operar com pressão interna positiva (sobrepessão).
- DIÂMETRO DO DUTO.** 80 mm e 100 mm.
- SECÇÃO VERTICAL (A).** O comprimento total necessário de tubo vertical até ao telhado é de até 6 secções de 1 m para tubos com diâmetro de 80 mm e até 8 secções de 1 m para tubos com diâmetro de 100 mm. Além disso, serão abordados os seguintes pontos:
 - Não são permitidas extensões ou reduções na secção do tubo em qualquer secção.
 - Para os casos de abertura para uma chaminé existente (ver desenho 3), os troços verticais rectos terão um comprimento suficiente para atingir a saída da chaminé existente; ou seja, ultrapassando o cume do telhado.

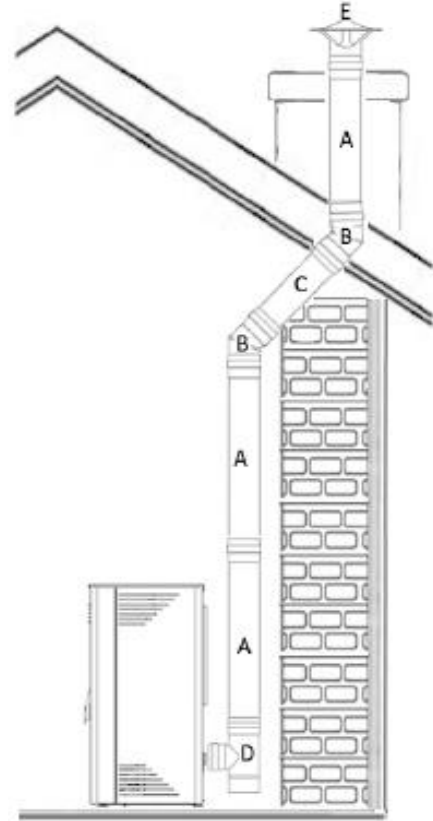
5. **T (D).** A base do troço vertical contará com uma zona de recolha de fuligem, condensados e águas pluviais, equipada com um poço de inspeção e limpeza. Estas características são proporcionadas por curvas em forma de T e que possuem um tampão inferior roscado ou de encaixe por pressão.
6. **CURVAS (B).** No caso de a conduta de gases de combustão abrir para uma chaminé existente que não seja perfeitamente perpendicular à saída de fumos da habitação e para aqueles casos em que a saída para o exterior se faça através da fachada (ver desenhos 1 e 3), será prevista uma ligação das condutas por meio de cotovelos. Podem ter até 90° e não devem ser estreitadas, Além disso, serão abordados os seguintes pontos:
 - a. São permitidos um máximo de 2 cotovelos (45° ou 90°) em toda a instalação para mudanças de direção (de horizontal ou angular para vertical).
 - b. O 1º cotovelo será utilizado a partir de um comprimento mínimo de 2 m do T.
 - c. Após o 2º cotovelo, utilize a conduta vertical com o mesmo comprimento até atingir a cobertura do edifício.
7. **SECÇÃO HORIZONTAL OU ANGULAR (C).** A secção horizontal ou angular da chaminé deve ser concebida com o menor comprimento possível e evitando ao máximo as mudanças de direção e de secção. Deve ser observado o seguinte:
 - a. É permitido um comprimento máximo de 2 m em toda a instalação para mudanças de direção. Quando se preveja a formação constante de condensação durante o funcionamento normal da instalação, a conduta deverá ter uma inclinação ascendente mínima de 3°.
8. **TAMPA DA CHAMINÉ (E).** Para uma adequada evacuação do fumo e para evitar a acção do vento, são necessárias distâncias mínimas a partir do topo da chaminé, sendo aconselhável a utilização de um "chapéu chinês" ou "chapéu anti-revogação".





Figura 9

2 OPERAÇÃO

2.1 AVISOS DE SEGURANÇA

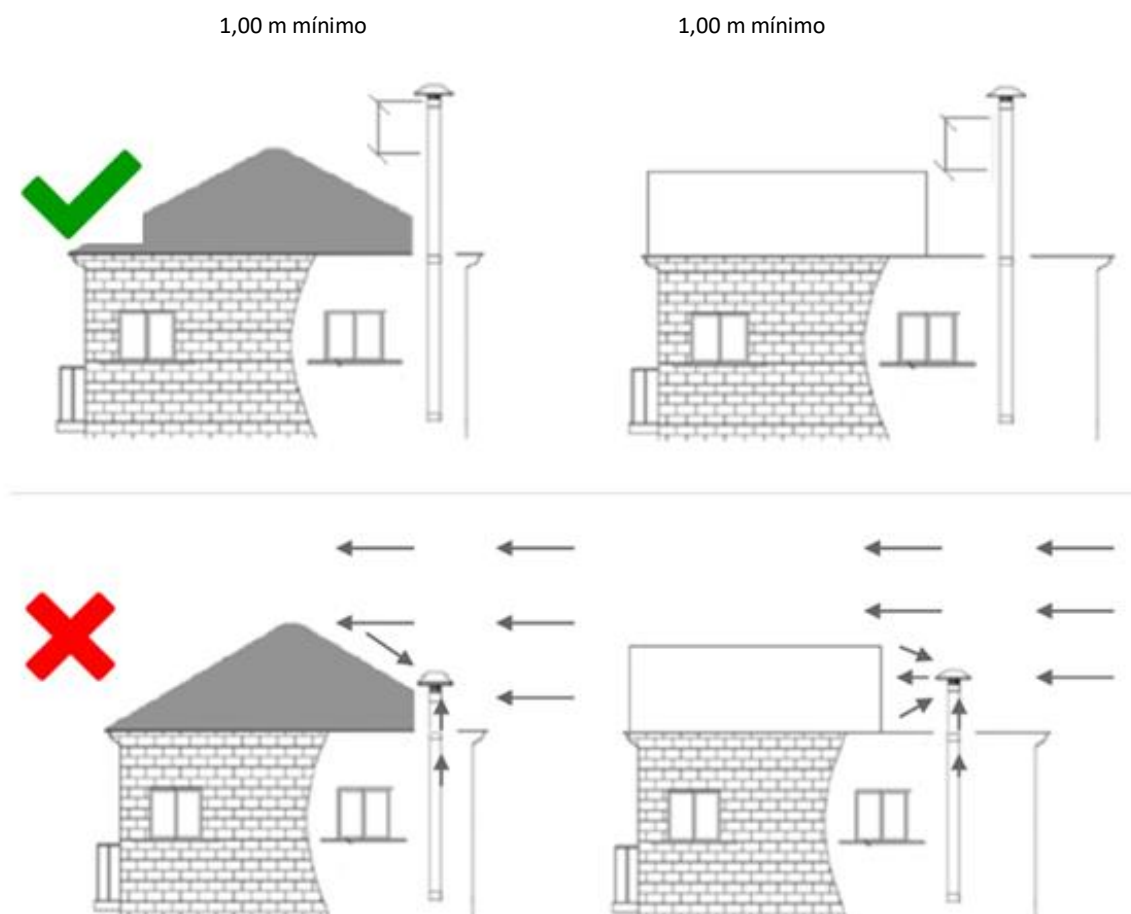
1. Todas as regulamentações locais, incluindo as relacionadas com as normas nacionais e europeias, devem ser cumpridas quando se utiliza o aparelho.
2. Utilize este fogão apenas conforme descrito neste manual. Qualquer outra utilização não recomendada pelo fabricante pode causar incêndios ou acidentes às pessoas.
3. Todos os fogões são testados internamente antes da entrega, pelo que podem ser encontrados resíduos no seu interior,
4. Nunca utilize álcool, gasolina ou outros líquidos altamente inflamáveis para acender ou reacender o fogo durante o funcionamento,

 **AVISO! Líquidos inflamáveis: Nunca utilize gasolina, combustível de lâmpada tipo gasolina, querosene, líquido de isqueiro de carvão, álcool etílico ou líquidos similares para acender ou reacender o fogo no aparelho, Mantenha todos estes líquidos longe do aparelho enquanto estiver a ser utilizado.**

 **AVISO! A radiação, especialmente através de superfícies de vidro, pode incendiar objetos em redor do aparelho enquanto este estiver a ser utilizado, Mantenha uma distância mínima entre estes objetos e o aparelho, (ver capítulo 1.2.2 “distâncias mínimas”).**

 **AVISO! É proibido o uso do dispositivo como incinerador,.**

 **AVISO! É proibido o uso de combustíveis inadequados e não recomendados, incluindo combustíveis líquidos.**

 **AVISO! A câmara de combustão e a tampa do cinzeiro devem ser mantidas fechadas durante o funcionamento para evitar fugas de fumo.**

5. Se o aparelho não estiver a ser utilizado ou para limpeza, desligue-o da corrente elétrica. Para desligar o fogão, coloque o interruptor na posição O e retire a ficha da tomada.
6. Não toque no fogão com as mãos molhadas, pois está equipado com componentes elétricos.
7. Não utilize o aparelho com cabos ou fichas danificadas.
8. O uso de extensões não é recomendado, pois podem aquecer e representar um risco de incêndio. Nunca utilize um único cabo de extensão para operar mais do que um aparelho.

 **AVISO! O aparelho, especialmente as superfícies exteriores, estará quente durante o funcionamento, pelo que será necessário tomar as precauções necessárias.**

9. Não utilize o fogão em ambientes com pó ou vapores inflamáveis (por exemplo, numa oficina ou garagem), Existe risco de incêndio se, durante o funcionamento, o fogão for coberto com material inflamável, incluindo cortinas, cobertores, etc., ou entrar em contacto com tal material,
10. Um fogão tem peças internas que geram arcos ou faíscas, Não deve ser utilizado em áreas potencialmente perigosas, como áreas com risco de incêndio, explosão, atmosferas carregadas de produtos químicos ou atmosferas carregadas de humidade.
11. Não utilizar ao ar livre.
12. Limpe o queimador regularmente após cada ignição ou recarga de pellets.
13. Não ligue e desligue o fogão de forma intermitente, pois tem componentes elétricos e eletrónicos que podem ser danificados.
14. Não efetue modificações não autorizadas no dispositivo e utilize apenas peças de substituição originais recomendadas pelo fabricante.

 **AVISO! O aparelho não deve ser utilizado se os vedantes em redor da porta estiverem danificados.**

 **AVISO! Os gases produzidos em chaminés bloqueadas são perigosos. Mantenha a chaminé e as condutas limpas; varrer a chaminé de acordo com as instruções. Mantenha as condutas da caldeira limpas; limpe de acordo com as instruções. Utilize apenas combustíveis recomendados, Leia as instruções de operação.**

⚠ AVISO! Este fogão funciona exclusivamente com pellets e não deve ser utilizado qualquer outro combustível, Qualquer outro material que queime fará com que o aparelho se parta e apresente avarias.

15. Armazene o pellet num local fresco e seco. Se armazenado em locais muito frios ou húmidos, o potencial térmico do fogão pode ser reduzido. Preste especial atenção ao armazenamento e manuseamento dos sacos de pellets para evitar que sejam esmagados e a consequente formação de serradura.
16. O combustível de pellets recomendado apresenta-se sob a forma de pequenos cilindros com um diâmetro de 4-10 mm e um comprimento máximo de ≤ 50 mm.
17. A troca de um tipo de pellet para outro pode resultar numa pequena variação no desempenho, que por vezes nem é perceptível, Esta variação pode ser resolvida aumentando ou diminuindo a potência utilizada numa única etapa.

2.2 PRIMEIRA IGNIÇÃO

⚠ AVISO! A estrutura metálica é tratada com tinta de alta temperatura.

1. Durante as primeiras ignições, odores desagradáveis podem ser libertados da tinta seca nas partes metálicas, Isto não representa qualquer perigo e é suficiente ventilar os ambientes. Após as primeiras queimas, a tinta atinge a sua resistência máxima e características físico-químicas finais.
2. Antes do primeiro arranque, é necessário carregar o sistema de alimentação de pellets. Para tal, inicie um processo de execução do motor do sistema de carga utilizando o painel de controlo (leia o capítulo Função AUTO TEST > BARRA DO MOTOR mais à frente).

2.3 REABASTECIMENTO



Figura 10

1. O fogão possui um depósito de combustível com um volume específico para armazenar os pellets. Para reabastecer, levante a tampa superior e verta os pellets na quantidade permitida. Pode fazer isso mesmo com a máquina ligada.
2. Reabasteça o depósito periodicamente para garantir a sua autonomia. Pode acontecer que, se o tanque for esvaziado, o sem-fim seja completamente descarregado, o fogo seja extinto e finalmente a máquina seja desligada com um código de alarme (ver mais à frente o capítulo 3,4,14 tabela ALARMES).

2.4 O PAINEL DE CONTROLO



Figura 11

2.4.1 MOSTRAR

	Data	Pellet ligado	Temperatura ambiente selecionada
	Mon		SET 26°C
	Relógio	Aviso	Poder de combustão
	08:30	Temp. Now	5
	Wi-fi	Temperatura ambiente atual	Estado operacional
		20°C	
	Modo de operação	No programador	Poder de aquecimento
	MT		5

Figura 12

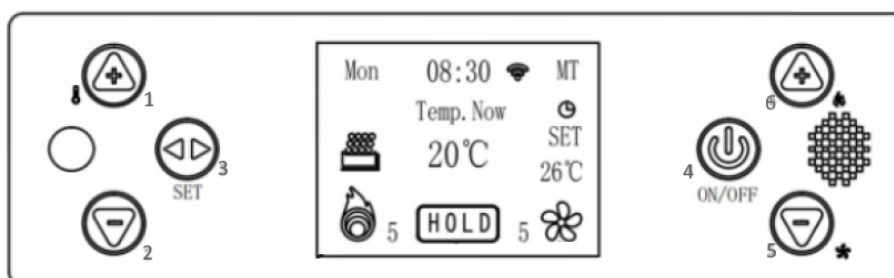
2.4.2 COMANDOS

BOTÃO	MANOBRA	DESCRIÇÃO
	Toque uma vez no ecrã inicial	Definir temperatura ambiente
	Prima uma vez no ecrã para definir a temperatura ambiente	Aumentar a temperatura ambiente de 00°C para 50°C
	Clique uma vez no menu do utilizador	Aumentar o valor do ajuste
	Prima uma vez para definir a potência de combustão	Aumentar a potência de combustão de 1 para 5
	Prima uma vez para definir o aquecimento do ar do ventilador	Aumente a potência do ventilador do ar condicionado de 1 para 5
	Toque uma vez no ecrã inicial	Definir informações
	Prima uma vez no ecrã para definir a temperatura ambiente	Reduza a temperatura ambiente de 50°C para 00°C
	Clique uma vez no menu do utilizador	Valor de ajuste inferior
	Prima uma vez para definir a potência de combustão	Reduzir a potência de combustão de 5 para 1
	Prima uma vez para definir o aquecimento do ar do ventilador	Reduza a potência do ventilador do ar condicionado de 5 para 1
	Toque uma vez no ecrã inicial	Definir menu do utilizador
	Clique uma vez no menu do utilizador	Login / Confirm
	Prima e mantenha premido (+2 segundos) na tela inicial	Ligar/desligar/desbloquear alarme
	Clique uma vez no menu do utilizador	Sair para o ecrã inicial
	Toque uma vez no ecrã inicial	conjunto de potência de combustão
	Prima uma vez para definir a potência de combustão	Aumentar a potência de combustão de 1 para 5
	Clique uma vez no menu do utilizador	Carregar menu do utilizador
	Prima uma vez para definir o aquecimento do ar do ventilador	Aumente a potência do ventilador do ar condicionado de 1 para 5
	Toque uma vez no ecrã inicial	Definir potência do ventilador aquecedor de ar
	Prima uma vez para definir o aquecimento do ar do ventilador	Reduza a potência do ventilador do ar condicionado de 5 para 1
	Clique uma vez no menu do utilizador	Menu inferior do utilizador
	Prima uma vez para definir a potência de combustão	Reduzir a potência de combustão de 5 para 1

Tabela 8

2.4.3 LED

	Verde	Fogão ligado
	Vermelho	Fogão desligado
	Vermelho	Alarme ativado com o fogão ligado

Tabela 9

2.4.4 ESTADOS OPERACIONAIS

MENSAGEM	ESTADO	OPERAÇÃO			
		EXTRATOR	ALIMENTADOR	ISQUEIRO	VENTILADOR
HOLD	Espere	DESLIGADO	DESLIGADO	DESLIGADO	DESLIGADO
OFF	Desligado	Velocidade máxima	DESLIGADO	DESLIGADO	Velocidade máxima
ON	Ignição	Velocidade de ignição	Ciclo ON-OFF	ON	ON
WORK	Trabalho	Velocidade de combustão	Ciclo ON-OFF para combustão	DESLIGADO	Velocidade do ventilador
T A HUMOS OFF	Alarme desligado	Velocidade máxima	DESLIGADO	DESLIGADO	Velocidade máxima
FUEGO ABAJO WORK	Potencia de trabalho min	Velocidade 1	Ciclo ON-OFF potenciômetro 1	DESLIGADO	Velocidade máxima

Tabela 10

2.4.5 VISUALIZAÇÃO DE INFORMAÇÃO

MOSTRAR	DESCRIÇÃO
Temp, Chi	°C - Temperatura do fumo
Pres, Camara	Pa - Pressão da câmara de combustão
Pres, Tub, Ch	% - Velocidade do motor do extrator
WIFI	UNCNCT/CNCT - Ligação Wi-Fi

Tabela 11

2.4.6 CONFIGURAÇÕES DO MENU

- LINGUAGEM.** Na função IDIOMA pressione a tecla para subir ou a chave para diminuir a pontuação e seleccione o idioma pretendido (ESPAÑHOL ou INGLÊS). Para confirmar pressione a tecla .
- HORA.** Na função TIME pressione a tecla para subir ou a chave para diminuir a pontuação e seleccione: ano, mês, dia, hora, minutos e dia da semana. Para modificar os valores pressione a tecla para subir ou a chave para descer. Pressione a tecla para confirmar todos os valores configurados.
- TEMPORIZADOR.** Pressione a tecla para subir ou a chave para diminuir o marcado e seleccione RELÓGIO DESLIGADO ou RELÓGIO LIGADO.
 - TEMPO DE DESLIGAMENTO.** Todos os temporizadores permanecerão desligados, Para confirmar pressione a tecla .
 - RELÓGIO LIGADO.** Ativação de temporizadores, Pressione a tecla Para aceder às definições de dia e hora:

Segunda-feira	Terça-feira	Quarta-feira	Quinta-feira	Sexta-feira	Sábado	Domingo
ÀS 13:00	ÀS 13:00	ÀS 13:00	ÀS 13:00	ÀS 13:00	ÀS 13:00	ÀS 13:00
DESLIGADO 1 00:00	DESLIGADO 1 00:00	DESLIGADO 1 00:00	DESLIGADO 1 00:00	DESLIGADO 1 00:00	DESLIGADO 1 00:00	DESLIGADO 1 00:00
ÀS 2:00	ÀS 2:00	ÀS 2:00	ÀS 2:00	ÀS 2:00	ÀS 2:00	ÀS 2:00
DESLIGADO 2 00:00	DESLIGADO 2 00:00	DESLIGADO 2 00:00	DESLIGADO 2 00:00	DESLIGADO 2 00:00	DESLIGADO 2 00:00	DESLIGADO 2 00:00

















Tabela 12

Pressione a tecla para subir ou a chave para diminuir a pontuação e seleccione o DIA. Pressione a tecla para avançar ou a chave para voltar ao DIA (Seg-Ter-Qua-Qui-Sex-Sáb-Dom).



Pressione a tecla para subir ou a chave para diminuir a pontuação e seleccione o RELÓGIO.

Pressione a tecla para avançar ou a chave para voltar o RELÓGI. O O relógio pode ser ajustado em incrementos de 15 minutos, das 00:00 às 23:45.

⚠ AVISO! Mantenha o relógio ligado e desligado às 00:00 para desativar a programação de um dia específico.

4. **MODO.** Função que permite diferentes modos de trabalho do sistema. Pressione a tecla  para subir ou a chave  para diminuir a pontuação  e pressione a tecla  para confirmar o modo pretendido:
- **MANUAL.** O sistema ajusta-se à potência fixa de combustão e aquecimento definida, O gráfico “MT” aparece no ecrã inicial.
 - **CARRO.** O sistema modula a potência de combustão e de aquecimento automaticamente de acordo com a temperatura ambiente definida. Se tmp, ambiente > tmp, estabelecido = POTÊNCIA MÍNIMA e se tmp ambiente < tmp, estabelecido = POTÊNCIA MÁXIMA, O gráfico “AT” aparece no ecrã inicial.
 - **TERMOST.** O sistema funciona com um “termostato externo” e ajusta-se à potência fixa de combustão e aquecimento definida, Se tmp, ambiente > tmp, ajuste o termostato exterior = POTÊNCIA MÍNIMA durante 15 min, e se tmp, ambiente continua a aumentar, o modo OFF é ativado e depois disso, o modo HOLD. Se a temperatura ambiente for 2°C inferior à tmp, o termostato externo definido no ambiente é ativado no modo LIGADO e depois no modo TRABALHO, O gráfico “TC” aparece no ecrã inicial,
 - **ECO.** O sistema ajusta-se à potência fixa de combustão e aquecimento selecionada. Se tmp, ambiente < tmp, estabelecido = POTÊNCIA MÁXIMA e se tmp, ambiente > tmp, definir = POTÊNCIA MÍNIMA durante 15 min, e se tmp, ambiente continua a aumentar, o modo OFF é ativado e depois disso, o modo HOLD. Se a temperatura ambiente for 2°C inferior à tmp, ambiente estabelecido, é ativado o modo ON e de seguida, o modo WORK. O gráfico “ECO” aparece no ecrã inicial.
5. **TESTE DE AUT.** Enquanto a estufa se mantém no modo HOLD, esta função permite testar o funcionamento de alguns componentes: isqueiro, motor de carga de pellets, ventilador e extrator de fumo.
- Pressione a tecla  para subir ou a chave  para diminuir a pontuação  e seleccione o componente pretendido:
- **Iniciador.** Resistor de ignição.
 - **Barra de motor.** Motor de carregamento de pellets.
 - **Fã.** Motor do ventilador de aquecimento de ar.
 - **Fumo do motor.** Motor extrator de fumos de combustão.
6. **INFO.** Função que permite visualizar diversas informações do sistema. Pressione a tecla  para subir ou a chave  para diminuir a pontuação  e seleccione as informações pretendidas. Pressione a tecla  para aceder:
- **T para diversão.** Tempo de funcionamento do fogão (horas).
 - **Ver.** Sftwr, Versão do software instalado na motherboard.
 - **Modelo.** Referência na placa de base do modelo do fogão.
7. **INTENSIDADE.** Função que permite modificar o brilho do ecrã. Pressione a tecla  para subir ou a chave  para diminuir um valor % num intervalo de 20 a 100.
8. **FAB. Aj.** Função para repor os valores padrão do sistema. Pressione a tecla  para subir ou a chave  para diminuir a pontuação  e seleccione:
- **ESC.** Voltar ao ecrã anterior.
 - **Fab Reset.** Reposição de fábrica.
9. **TEC GEN.** Função protegida por palavra-passe para definir parâmetros operacionais internos.
10. **TEC IN.** Função protegida por palavra-passe para definir parâmetros operacionais internos.

⚠ ATENÇÃO! As funções “TEC GEN e TEC IN” só podem ser manipuladas por um técnico autorizado. A utilização não autorizada e inadequada pode causar graves problemas de funcionamento do dispositivo e causar sérios riscos de segurança.

11. **COM WI-FI.** Função que permite selecionar o tipo de ligação WIFI para controlo do sistema via APP, Pressione a tecla  para subir ou a chave  para diminuir a pontuação  e seleccione:

- **ESC.** Voltar ao ecrã anterior.
- **Vin WIFI.**
- **AP Vin.**

2.5 Mau funcionamento

GRÁFICO	DESCRIÇÃO	CAUSA	SOLUÇÃO
Fallo encendido	Fase LIGADA não superado	Quebra da resistência de ignição	Verifique a resistência de ignição com a FUNÇÃO DE TESTE AUTOMÁTICO, Se não ligar, substitua o resistor
		Falta de combustível	Recarregue e mantenha o nível do pellet sempre acima da comporta de carga do sem-fim, rearme o alarme e reinicie a ignição
		Braseiro entupido	Mantenha os orifícios do rodapé isentos de cinzas, carbono, etc., reinicie o alarme e a ignição
Alarma falta pellet	pellet insuficiente em armazenamento	Nível mínimo atingido, capacidade de pellets,	Recarregue e mantenha o nível do pellet sempre acima da comporta de carga do sem-fim, rearme o alarme e reinicie a ignição
NP bajo	Baixa depressão de fumo na câmara de combustão,	Porta aberta	Mantenha a porta da câmara de combustão fechada enquanto o fogão estiver em funcionamento, reinicie o alarme e a ignição
		Quebra do sensor de pressão	Substitua o sensor de pressão, reinicie o alarme e reinicie a ignição
		Obstrução da chaminé	Desobstrua a chaminé, reinicie o alarme e a ignição
T A Tolva	Temperatura elevada, em tanque de pellets	Motor do exaustor partido ou bloqueado	Substitua ou destrave o motor do extrator de fumo, reinicie o alarme e reinicie a ignição
		Combustão com excesso de combustível	Reduzir os tempos de carregamento do motor do alimentador de pellets
		Quebra do sensor de temperatura, depósito	Substitua o sensor de temperatura, depósito, rearme do alarme e rearme da ignição
Fallo NTC	Falha da sonda temperatura atmosfera	Quebra ou bloqueio do motor do ventilador de aquecimento	Substitua ou destrave o motor do ventilador do aquecedor, reinicie o alarme e reinicie a ignição
		Sonda de temperatura partida (rasgada ou cortada), atmosfera	Substitua a sonda de temperatura, ambiente, repor o alarme e reiniciar a ignição
Fuego abajo	Modulação para Panela, min	Desconexão da sonda de temperatura, atmosfera	Verifique a ligação correta da sonda de temperatura, ambiente da motherboard, repor alarme e reiniciar energia
		Combustão com excesso de combustível	Reduzir os tempos de carregamento do motor do alimentador de pellets
T A Humos	Fase OFF automático	Quebra ou bloqueio do motor do ventilador de aquecimento	Substituir ou desbloquear o motor do ventilador de aquecimento
		Combustão com excesso de combustível	Reduza os tempos de carregamento do motor do alimentador de chumbos, reinicie o alarme e reinicie a ignição
Mantenimiento	Período de manutenção	Intervalo de horas do contador diário configurado	Substitua ou destrave o motor do ventilador do aquecedor, reinicie o alarme e reinicie a ignição
TC Fallo	Falha na sonda de temperatura, vapores	Limpe a câmara de combustão, chaminé, etc, e ajuste o contador diário	Verifique a ligação correta da sonda de temperatura, ambiente da motherboard, repor alarme e reiniciar energia
		Desconexão da sonda de temperatura, vapores	Verifique a ligação correta da sonda de temperatura, Fumo na placa-mãe, reinicie o alarme e reinicie a ignição
		Sonda de temperatura partida (rasgada ou cortada), vapores	Substitua a sonda de temperatura, fumo, reinicie o alarme e reinicie a ignição

Tabela 13

2.6 COMANDO À DISTÂNCIA

	VENTILADOR + Potência do ventilador de aquecimento	FOGO - Poder de combustão
	FAN - Potência do ventilador de aquecimento	LIGADO ligado
	Modo de mudança do ventilador: manual e automático	DESLIGADO
	FOGO + Poder de combustão	

Figura 13

2.7 DIAGRAMA ELÉTRICO



Figura 14

3 LIMPEZA E MANUTENÇÃO

⚠ IMPORTANTE! Para garantir um funcionamento fiável, económico e seguro do sistema de aquecimento, o utilizador deve inspecionar e limpar a máquina pelo menos uma vez por ano, caso esta não tenha atingido o total estimado de horas de funcionamento. Esta manutenção deve ser realizada por um serviço técnico autorizado durante o período de garantia. É aconselhável continuar a fazê-lo depois que esse período tiver expirado.

Antes de realizar qualquer manutenção no fogão, tome as seguintes precauções:

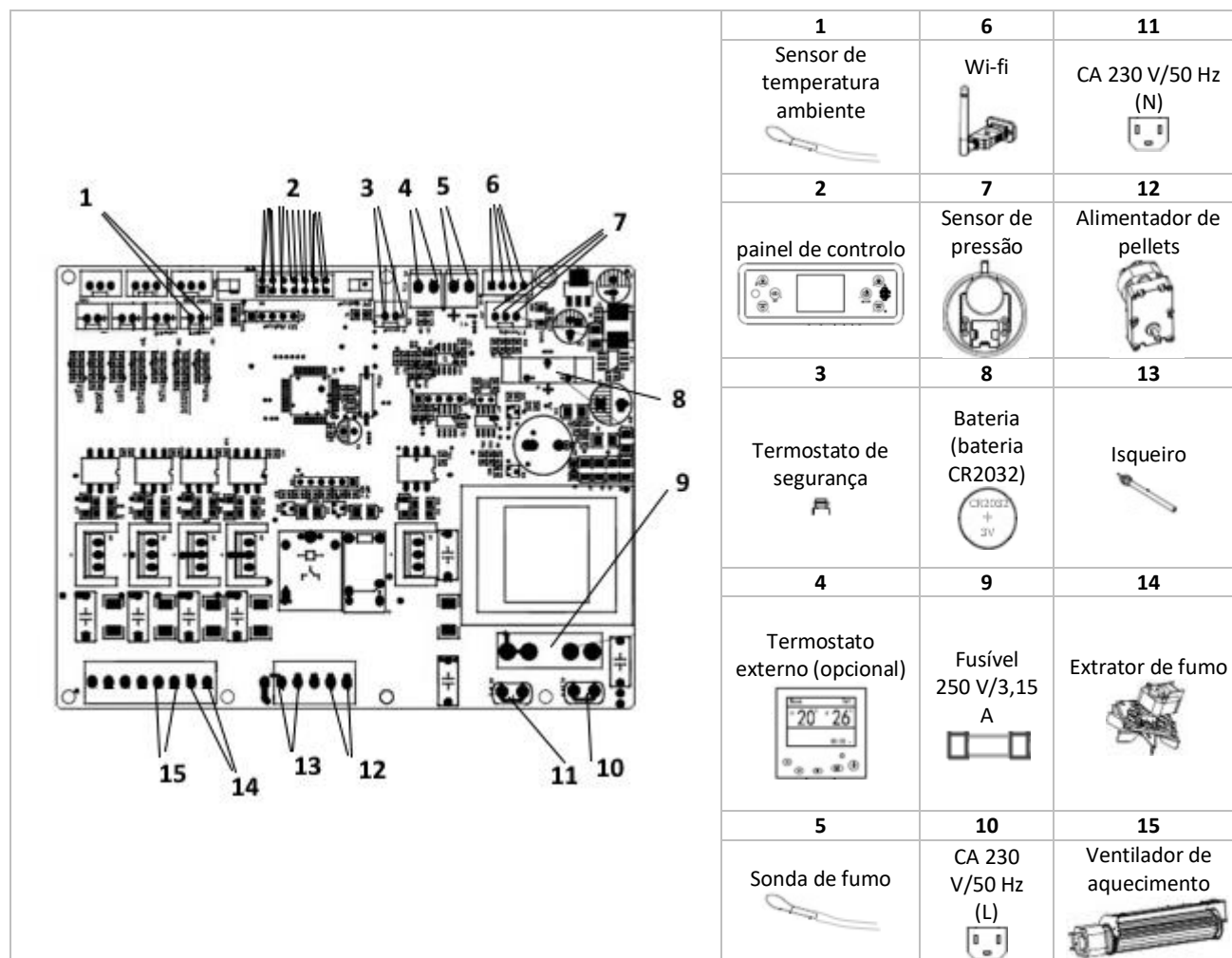

1. Certifique-se de que todas as partes do fogão estão frias.
2. Certifique-se de que as cinzas estão completamente extintas.
3. Certifique-se de que o interruptor principal está na posição OFF.
4. Desligue a ficha da tomada para evitar o contacto accidental.
5. Uma vez concluída a fase de manutenção, verifique se tudo está em ordem como estava antes da intervenção (queimador corretamente posicionado, ligação da conduta da chaminé, etc.).

⚠ ATENÇÃO! Siga atentamente as instruções de limpeza abaixo. O não cumprimento desta instrução pode causar problemas no funcionamento do fogão.

PROGRAMAÇÃO DE INTERVALOS DE LIMPEZA/MANUTENÇÃO					
	1 DIA	2/3 DIAS	15 DIAS	30 DIAS	ANO
PEÇAS					
BRASEIRO	✓				
SUPORTE DE BRAZIER	✓				
GAVETA DE CINZAS		✓			
VIDRO	✓				
REGISTO DE CHAMINÉ T				✓	
CHAMINÉ					✓
CÂMARA DE COMBUSTÃO					✓
TRANÇA DE PORTA					✓
TRANÇA PARA PORTA DE VIDRO					✓
MOTOR EXTRATOR					✓
MOTOR DO VENTILADOR					✓
TANQUE DE PELLETS			✓		

Tabela 14

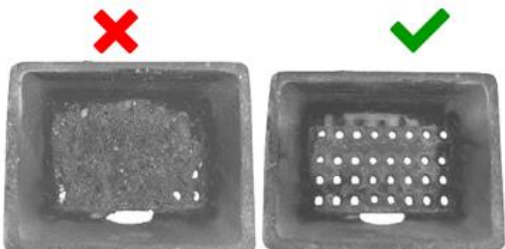
3.1 LIMPEZA DIÁRIA

 <p>Figura 15</p>	<p>BRASEIRO. Verifique o braseiro periodicamente antes de utilizar. Certifique-se de que os furos estão isentos de cinzas, fuligem ou escória, caso contrário poderão ocorrer falhas de ignição ou mesmo "deflagrações".</p>
 <p>Figura 16</p>	<p>SUPORTE PARA BRASEIRO. Verifique a base do braseiro. Se houver demasiada cinza, a quantidade de oxigénio na câmara diminuirá e, portanto, causará uma má combustão.</p>
 <p>Figura 17</p>	<p>VIDRO. A sujidade no vidro mudará de preto para castanho, amarelo e cinzento pedra devido à qualidade do pellet e ao tipo de madeira. Limpe a sujidade com um pano húmido ou um raspador de vidro. Não utilize agentes de limpeza cáusticos ou escovas de metal duro para limpar a sujidade. Caso contrário, o vidro resistente a altas temperaturas pode ficar riscado ou corroído.</p>

3.2 LIMPEZA A CADA 2/3 DIAS



Figura 18

GAVETA PARA CINZEIRO. A cada 2 ou 3 dias, verifique as cinzas na gaveta de cinzas e remova-as. Só quando as cinzas estiverem à temperatura ambiente e já não existirem brasas é que se pode utilizar o aspirador para as limpar.

3.3 LIMPEZA A CADA 15 DIAS

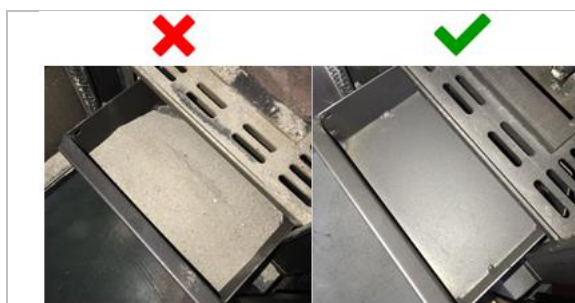

Figura 19

TANQUE DE PELLETS. A serradura a partir da qual os pellets são feitos provém de madeira natural e, dependendo da qualidade do pellet, pode depositar-se no fundo do tanque. Isto pode causar problemas no sistema de carga, pelo que se recomenda uma inspeção e limpeza do tanque. Além disso, após o fim do inverno, se o combustível for deixado no reservatório, pode ficar húmido, pegajoso e difícil de acender no início da próxima estação.

Todos os pellets devem ser removidos do tanque utilizando um aspirador de longa extensão. Se o bocal de vácuo não se ajustar à grelha da tampa do recipiente, retire a grelha para facilitar a limpeza.

3.4 LIMPEZA A CADA 30 DIAS



Figura 20

REGISTO DE DUCTOS DE CHAMINÉ T. A acumulação excessiva de cinzas, fuligem, etc, no T das condutas da chaminé, é causa de eventuais problemas com a “tiragem” dos fumos. Puxe manualmente a tampa T para baixo, limpe-a e depois volte a colocar; certifique-se de que está corretamente recolocado e firmemente selado.

3.5 LIMPEZA ANUAL

1. MANUTENÇÃO SAZONAL (OBRIGATÓRIA PELO CENTRO DE ASSISTÊNCIA AUTORIZADO).

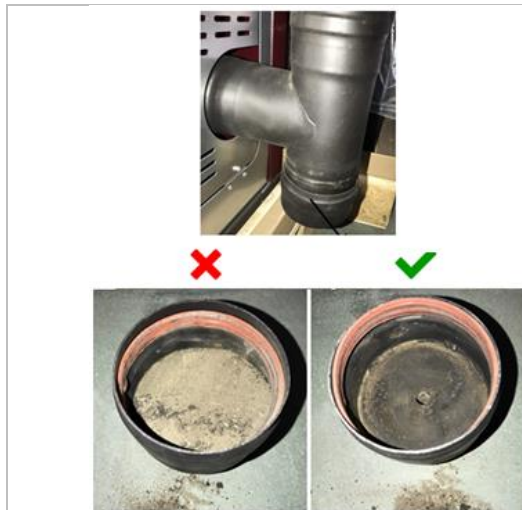
⚠ ATENÇÃO! Estas operações devem ser agendadas anualmente pelo Serviço Autorizado e são necessárias para garantir a manutenção da eficiência do produto, garantindo o seu funcionamento em condições de segurança.

- Limpeza cuidadosa da câmara de combustão.
- Limpeza de mecanismos e partes móveis (motores).

- Controlo da parte elétrica e componentes eletrónicos.

⚠ ATENÇÃO! LIMPEZA DE PEÇAS METÁLICAS. Para limpar as partes metálicas do fogão, utilize um pano macio humedecido em água. Nunca limpe peças metálicas com álcool, solventes, gasolina, acetona ou outras substâncias desengordurantes. No caso de utilização de tais substâncias, a nossa empresa declina qualquer responsabilidade. Eventuais variações na tonalidade das peças metálicas podem dever-se ao uso inadequado do fogão.

	<p>LIMPEZA DE CHAMINÉS. As cinzas ou fuligem depositadas nas paredes da chaminé após longos períodos sem limpeza solidificam, criando camadas ou crostas que, ao entrarem novamente em contacto com o calor, podem criar risco de incêndio no interior da chaminé. Por este motivo, a limpeza mecânica da chaminé deve ser feita pelo menos uma vez por ano (geralmente no verão) ou quando o aparelho não é utilizado durante longos períodos.</p>
	<p>VEDAÇÃO DE PORTA E VIDRO. Estas juntas de fibra de vidro entrançadas são concebidas para garantir uma vedação perfeita entre a porta e a vedação de vidro. Isto evitará a propagação de odores e vapores. Será necessário verificar o aperto (aperto de juntas, tranças, etc.) e se a junta se soltar ou desfiar, deverá ser substituída.</p>

4 RESPONSABILIDADE DO FABRICANTE

O fabricante declina qualquer responsabilidade criminal e/ou civil, direta e/ou indireta, por:

1. Não cumprimento das instruções contidas no manual de instruções.
2. Modificações e reparações não autorizadas.
3. Utilização não conforme às diretrizes de segurança.
4. A instalação não está em conformidade com as normas em vigor no país de instalação e com as diretrizes de segurança.
5. Falta de manutenção.
6. Utilização de peças de substituição não originais ou não específicas para o modelo do fogão.

5 CONDIÇÕES GERAIS DE GARANTIA

<p>1 Os produtos emitidos pela Vertex Life SL sob qualquer uma das suas marcas a partir de 1 de janeiro de 2022, estão abrangidos pelas condições de garantia previstas na transposição das diretivas da União Europeia relativas aos contratos de venda de bens e de fornecimento de conteúdos ou serviços digitais. Alterações ao texto consolidado da Lei Geral de Defesa dos Consumidores e Utilizadores e de outras leis complementares, aprovadas pelo Real Decreto Legislativo 1/2007, de 16 de novembro, que foram efetuadas mediante a aprovação do Real Decreto 7/2021, de 27 de abril, e do Real Decreto-Lei 24/2021, de 2 de novembro.</p>	<p>8 Para que a garantia seja eficaz, é essencial que o utilizador tenha cumprido as obrigações de instalação e manutenção exigidas pelo Regulamento de Instalações Técnicas em Edifícios (RITE).</p>
<p>2 Para que a garantia seja eficaz, a colocação em funcionamento ou verificação remota, bem como quaisquer intervenções durante o período de garantia, deverão ser realizadas por um serviço autorizado pela Vertex Life SL através do seu sistema CENSAT. O utilizador deverá comprovar ao pessoal de assistência autorizado da Vertex Life SL a data de instalação e comissionamento do equipamento através do CENSAT quando solicitado.</p>	<p>9 A garantia não será válida nos seguintes casos: Avaria ou mau funcionamento provocado por instalação incorrecta de acordo com as instruções de montagem ou não conformidade com as normas em vigor relativas à instalação do aparelho ou da chaminé de evacuação dos gases de combustão ou das redes hidráulicas ou eléctricas.</p>
<p>3 A Vertex Life SL, em conformidade com os decretos reais mencionados, é responsável por qualquer falta de conformidade que exista no momento da entrega e que se manifeste num prazo de três anos a contar da data de compra do produto, conforme refletido na fatura de compra.</p>	<p>Instalações e manutenções realizadas em violação dos requisitos de instalação dos regulamentos estaduais ou regionais em vigor. Predominantemente, mas não exclusivamente, as incluídas no Regulamento de Instalações Térmicas em Edifícios (RITE) para equipamentos com potência térmica nominal igual ou superior a 5 kW.</p>
<p>4 Salvo prova ou evidência em contrário, o ónus da prova de qualquer falta de conformidade do produto que se manifeste dentro dos primeiros dois anos a contar da data da compra será suportado pela Vertex Life SL.</p>	<p>Para efeitos de manutenção, o aviso de alarme no contador de horas de funcionamento do equipamento deve ter sido atendido de forma rápida e adequada.</p>
<p>5 O ónus da prova de quaisquer não conformidades do produto que se tornem aparentes após três anos da data da compra será do utilizador.</p>	<p>Equipamentos que tenham sido instalados ou operados com acessórios inadequados, não aprovados ou acessórios que não façam parte dos componentes originais.</p>
<p>6 De acordo com a norma, o consumidor ou utilizador deve cooperar com o fabricante e o seu serviço pós-venda CENSAT na medida do razoavelmente possível e necessário para determinar se a causa da falta de conformidade é atribuível a um defeito de fabrico ou a outros motivos. A obrigação de cooperação será limitada aos meios técnicos disponíveis que sejam menos intrusivos para o consumidor ou utilizador. Caso o consumidor ou utilizador se recuse a cooperar, tendo sido informado desta obrigação, caberá ao consumidor ou utilizador o ónus da prova de que a falta de conformidade existia ou não no momento da entrega.</p>	<p>Avaria ou mau funcionamento resultante da utilização de combustíveis não homologados ou sem a certificação e qualidade exigidas.</p>
<p>7 Para ativar a garantia e cobrir os requisitos da legislação mencionada para qualquer um dos produtos, será obrigatório efetuar a colocação em funcionamento ou verificação telemática por um serviço autorizado pela Vertex Life SL através do seu sistema CENSAT, uma vez que o funcionamento do equipamento está condicionado à correta instalação e ligação a uma saída de gás efetuada de acordo com a norma.</p>	<p>Avarias ou danos resultantes da instalação ou de qualquer elemento ou circunstância alheia ao próprio equipamento.</p>
	<p>O transporte, armazenamento ou localização inadequados podem causar corrosão ou abrasão da pintura ou do aspeto do equipamento, falta de limpeza, quebra de vidros, deterioração das juntas de vedação, etc. Quebras por impacto de vidros, peças de cerâmica ou similares.</p>
	<p>Desgaste resultante da utilização prolongada dos aparelhos, como o queimador de combustão, o deflector de fumo, ou qualquer outro desgaste que possa advir de uma utilização indevida, em desconformidade com os manuais ou para além do previsto nas condições de venda.</p>
	<p>Equipamentos que tenham sido sujeitos a intervenção por pessoal não autorizado dentro do sistema CENSAT durante o período de garantia. Verificação de que o aparelho esteve em funcionamento durante um período superior ao período de cobertura da garantia.</p>
	<p>10 A garantia não cobre as despesas decorrentes da desmontagem de qualquer elemento que não seja o equipamento, tais como fixações em obra, mobiliário, armários, etc., que impeçam o livre acesso ao equipamento ou aos seus componentes. Da mesma forma, os conselhos domiciliários sobre como operar o dispositivo não estão cobertos. A Vertex Life SL está, assim, isenta de qualquer responsabilidade por danos a pessoas ou bens que possam estar relacionados com o texto acima.</p>
	<p>11 Fica excluída da garantia qualquer reclamação ou incumprimento que não esteja expressamente previsto na regulamentação em vigor ou que não cumpra as condições legais exigidas.</p>
<p>É ESSENCIAL E ALTAMENTE RECOMENDADO QUE O UTILIZADOR LEIA ATENTAMENTE AS INSTRUÇÕES DE OPERAÇÃO ANEXAS ANTES DE UTILIZAR O EQUIPAMENTO. UTILIZE SEMPRE O NOSSO SISTEMA DE PÓS-VENDA PARA QUALQUER SERVIÇO DE INICIALIZAÇÃO, AVARIA DE EQUIPAMENTOS E MANUTENÇÃO NECESSÁRIOS</p>	



IMPORTANT: READ CAREFULLY



1. The guarantee will be recognised when the first commissioning is carried out by a brand-approved technician.
2. Do not tilt or place the product horizontally during transport.
3. The stove must be installed by a qualified technician in accordance with current local, national and European standards. For installation and anything else not expressly stated, refer to local regulations.
4. In the event of an ignition failure or power cut, CAREFULLY empty the burner before relighting. Failure to do so may cause the door glass to break.
5. DO NOT MANUALLY put pellets into the burner to facilitate ignition of the stove.
6. In the event of abnormal flame behaviour and in all other cases, NEVER switch off the stove by cutting off the power supply, use the stop button. Cutting off the power supply means preventing smoke from escaping.
7. If the ignition phase is prolonged (damp or poor quality pellets) and causes excessive smoke to form inside the combustion chamber, it is advisable to open the door to evacuate it and maintain a safe position during this operation.
8. It is very important to use good quality, certified pellets. Using poor quality pellets can cause malfunctions and, in some cases, break mechanical parts, for which the company is exempt from all liability.
9. Routine cleaning of the burner and combustion chamber must be carried out daily. The company is not responsible for any faults resulting from failure to carry out this work.
10. Specialist maintenance operations must be carried out by authorised personnel.

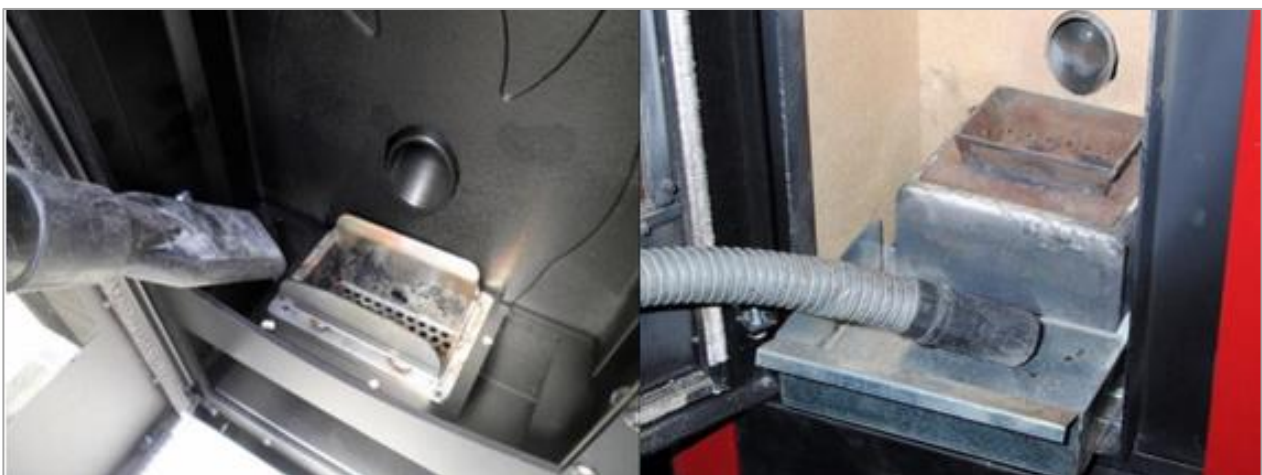

VERTEX LIFE shall not be held liable for any damage caused to persons or property as a result of failure to comply with the above points and for products not installed in accordance with current local regulations

INTRODUCTION

Thank you for choosing our product

VERTEX LIFE pellet stoves are manufactured in accordance with UNE-EN 16510-2-6 (residential heating appliances fired with solid fuel. Part 2-6: Stoves, built-in appliances, and cookers mechanically fired with wood pellets) using high-quality, non-polluting materials. For optimal use of your stove, we recommend following the instructions in this manual. To make the most of your stove, read this manual carefully and follow all instructions provided by VERTEX LIFE before use.

Remember to keep this manual and keep it at hand. If you lose it, request a copy from your nearest dealer or on the website. www.vertexlife.com

The purpose of this manual is to indicate the correct and most reliable way to install and operate your equipment, as well as to establish maintenance criteria for it.

APPLIED REGULATIONS



The stove must always be used in accordance with the standards indicated in this manual and the safety regulations established in the specific legislation in force in the country where it is installed. The applicable standards are:

- ✓ **REGULATION (EU) 305/2011 OF THE EUROPEAN PARLIAMENT AND OF THE COUNCIL of 9 March 2011:** harmonized conditions for the marketing of construction products.
- ✓ **UNE-EN 16510-2-6 Standard:** (residential heating appliances fired with solid fuel. Part 2-6: Stoves, built-in appliances and cookers mechanically fired with wood pellets)
- ✓ **UNE Standard 123001/2012:** calculation, design and installation of modular chimneys.
- ✓ **Royal Decree 1027/2007, of July 20:** regulations for thermal installations in buildings.
- ✓ **Directive 2009/125/EC of the European Parliament and of the Council of 21 October 2009:** establishing a framework for setting ecodesign requirements for energy-related products
- ✓ **COMMISSION DELEGATED REGULATION (EU) 2015/1186 of 24 April 2015:** supplementing Directive 2010/30/EU of the European Parliament and of the Council with regard to energy labelling of local space heaters.
- ✓ **COMMISSION REGULATION (EU) 2015/1185 of 24 April 2015:** implementing Directive 2009/125/EC of the European Parliament and of the Council with regard to ecodesign requirements for solid fuel local space heaters.

PACKAGING

After unpacking the product, check that it is intact and complete. If there are any defects, please immediately contact the retailer where you made the purchase, presenting a copy of the receipt or invoice.

If your stove is delivered by courier, please note that once you receive it, the condition of the equipment will be the buyer's responsibility. Therefore, it is extremely important that you inspect the stove and note any damage on the delivery note so that you can file a claim with the courier company. This claim must generally be filed within 24 hours of delivery.

LEGEND	
	Attention! Point of special relevance
	Warning! Possible burns or fires resulting from misuse of the equipment.
	Attention! This information relates to installation, cleaning, and maintenance tasks aimed at prolonging the life of your equipment and increasing its performance.

 **ATTENTION!** *The graphics, figures, etc. shown in this manual are indicative only and therefore do not always refer to the specific product.*

1 FACILITY

1.1 SAFETY WARNINGS

1. When installing the appliance, all local regulations, including European and national standards, must be complied with.
2. The electrical installation of the place where the stove is installed must be carried out in accordance with current regulations.
3. A 230 V AC – 50 Hz power supply is required via the conventional electrical grid. If the power supply is supplied through an auxiliary system (generator, photovoltaic solar panel, etc.), this may cause malfunctions in the stove's electronic components, or even damage them. In these cases, consult the installer regarding the compatibility of the installation.
4. All structures that can catch fire if exposed to excessive heat must be protected from heat. It is always advisable to respect minimum distances and, if necessary, also install heat-resistant fireproof insulation panels (rock wool, cellular cement, etc.).
5. The appliance must be installed on floors with adequate load-bearing capacity. If an existing structure does not meet this requirement, appropriate measures (e.g., load distribution plate) must be taken to achieve this.
6. The installation must ensure easy access for cleaning the appliance, the flue connector and the chimney duct.
7. It is essential to ensure that all opening finishes or any combustible beams are located at a suitable distance and outside the chimney's radiation zone. It is also important to consider that, to ensure proper operation of the appliance, it is essential to recirculate the air inside.
8. The device is not suitable for installation in a shared flue.
9. Do not install the stove in bedrooms or bathrooms.
10. It should not be installed in explosive atmospheres or environments that may be potentially explosive due to the presence of machinery, materials or dust that may cause gas emissions or be easily ignited by sparks.
11. The appliance is not suitable for simultaneous operation with other appliances with extraction devices (kitchen extractor hood, air recirculation/renewal fan, etc.)

1.2 TECHNICAL INFORMATION

1.2.1 COTAS

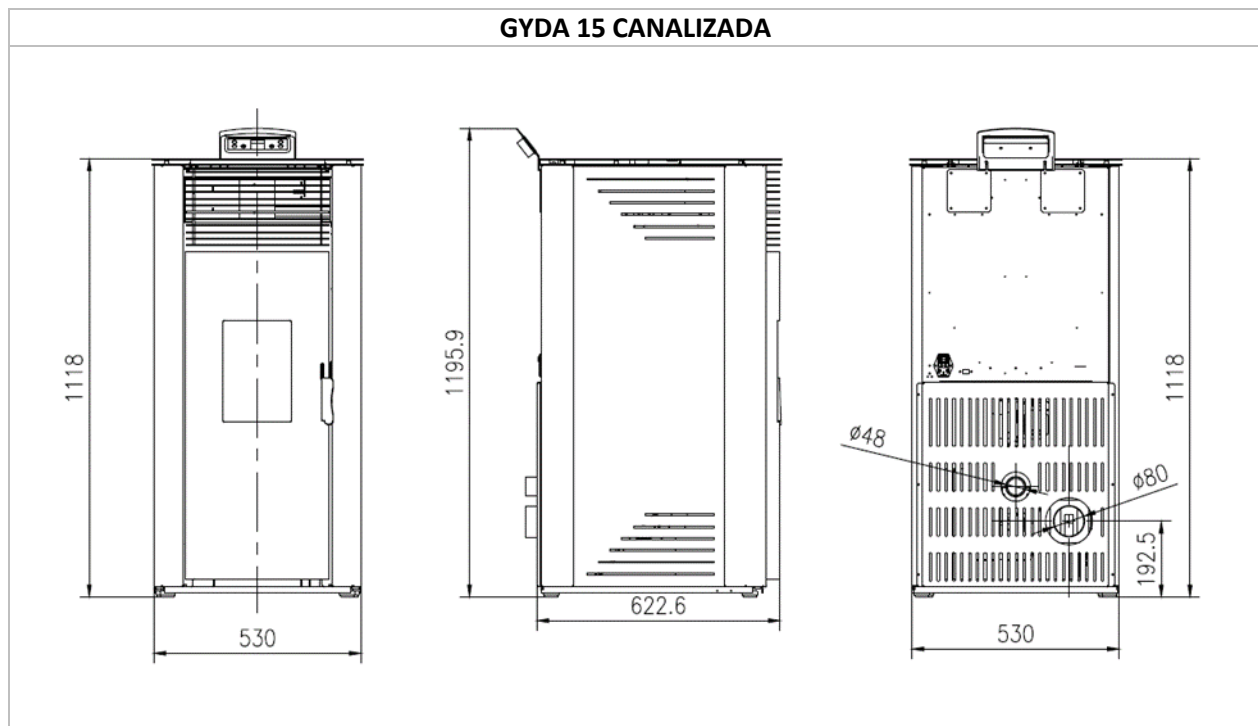

Figure 1

KING 10 – GALATEA 10

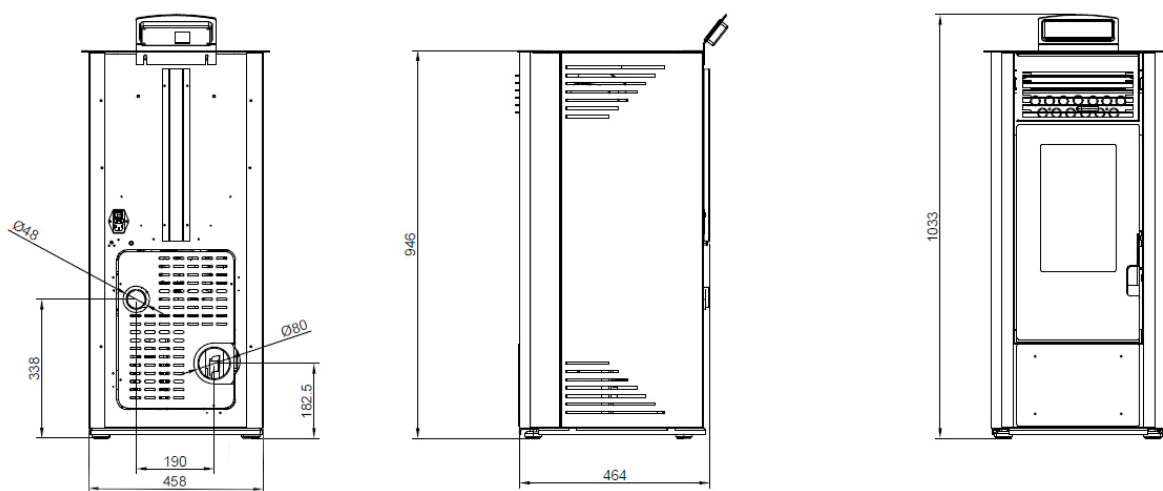

Figure 2

WATT 9 NEW BL

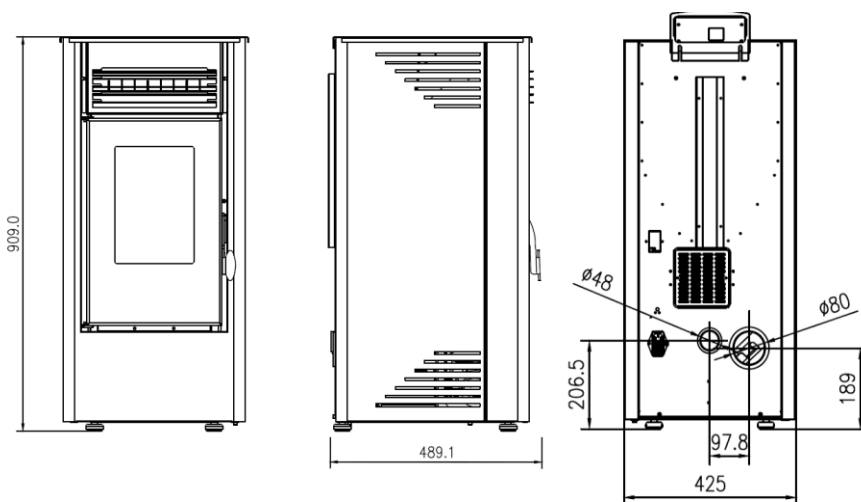

Figure 3

POWER 8 PLUS - NEBULA 8

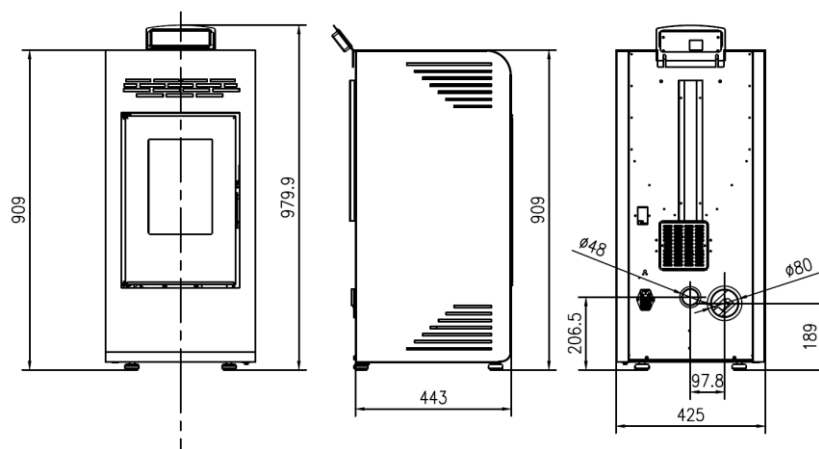

Figure 4

PASILLO 8 PLUS – PASILLO 8 ECLIPSE

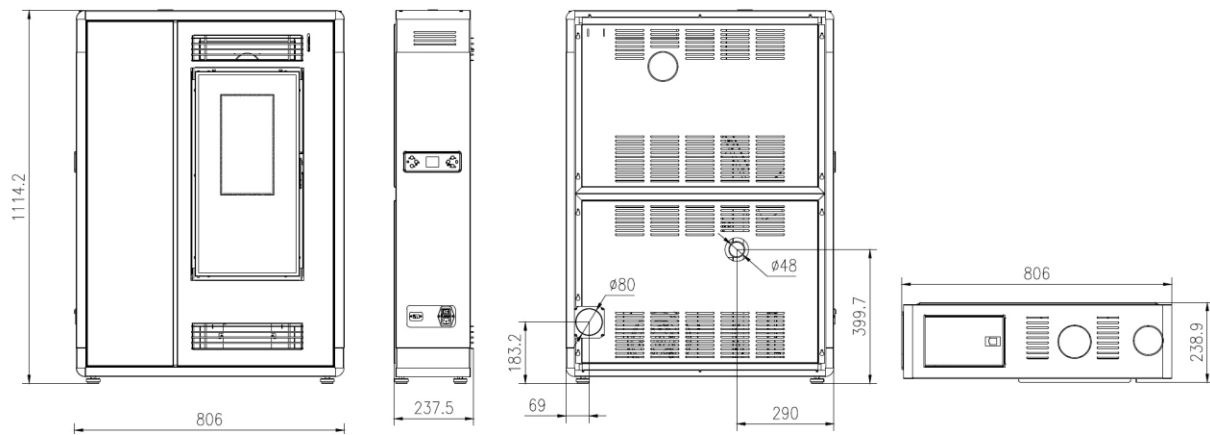

Figure 5

ELITE 7 - WATT 7

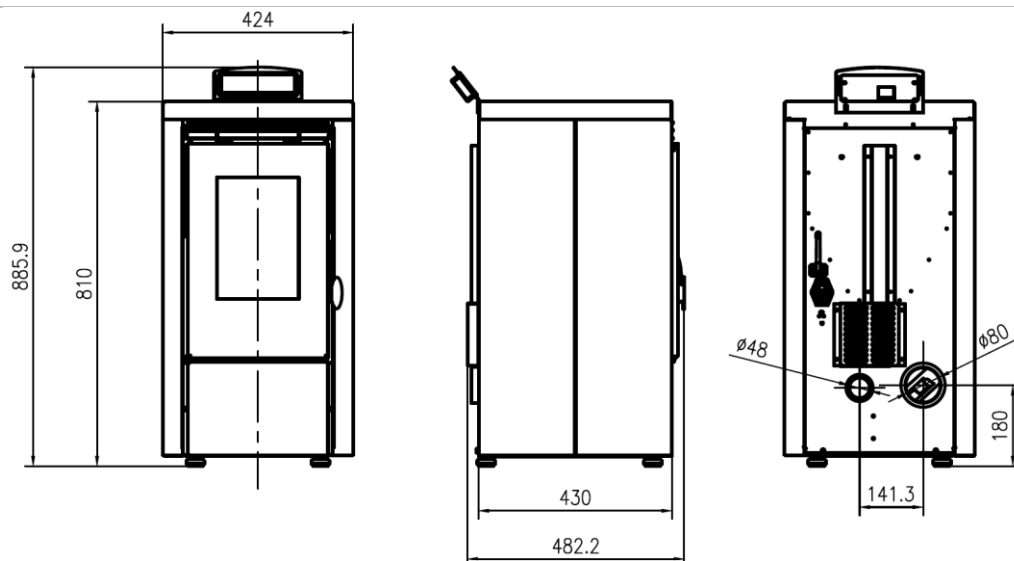

Figure 6

1.2.2 TECHNICAL DATA SHEET

GYDA 15 CANALIZADA					
Type of device	Watertight	Declaration of leaks	Combustion air supply connection	Closing doors	Tightness requirement
BE	-	No	Yeah	No specific requirement	Appliance designed to be supplied with combustion air through the combustion air duct. No specific requirement for tightness.
Parameter	Unit	Meaning			Worth
P_{nom}	Kw	Nominal heating power			13.75
P_{SHnom}		Nominal heating power			13.75
P_{Wnom}		Nominal water power			-
P_{part}		Partial load power			5
P_{SHpart}		Heating power at partial load			5
P_{Wpart}		Water power at partial load			-
η_{nom}	%	Efficiency at nominal heat output			92
η_{part}		Partial load heating power efficiency			94
η_s		Seasonal efficiency at rated heating output			89.45
EEI		Energy efficiency index,			131
CO_{nom} (13% O ₂)	mg/m ³	CO emission at 13% oxygen at nominal heat output			153.43
CO_{part} (13% O ₂)		CO emission at 13% oxygen at partial load heating output			115.54
NO_{xnom} (13% O ₂)		NOx emission at 13% oxygen at rated heat output			12.66
NO_{xpart} (13% O ₂)		NOx emission at 13% oxygen at partial load heating output			11.07
OGC_{nom} (13% O ₂)		Hydrocarbon emission at 13% oxygen at nominal heat output			13.83
OGC_{part} (13% O ₂)		Hydrocarbon emission at 13% oxygen at partial load heating output			13.44
PM_{nom} (13% O ₂)		Particle emission at 13% oxygen at nominal heat output			9.94
PM_{part} (13% O ₂)		Particle emission at 13% oxygen at partial load heating output			9.87
p_{nom}		Pa	Minimum draft at nominal heating output		
p_{part}		Minimum draft at partial load heating output			6.55
p_w	kPa (bar)	Maximum allowable service water pressure			-
d_r	cm	Minimum distances from the rear to combustible material			60
d_s		Minimum distances from the sides to combustible material			60
d_c		Minimum distances from the top to combustible material on the roof			-
d_p		Minimum distances from the front to the combustible material			100
d_f		Minimum distances from the front to the combustible material at the bottom of the radiation area front			20
d_l		Minimum distances from the front to the combustible material on the side of the front of the radiation area			40
d_b		Minimum distances below the bottom (excluding legs) to combustible material			00
d_{non}		Minimum distances to non-combustible walls			35
e_{lsb}		kW	Auxiliary electrical power consumption in standby position		
e_{lmax}	Consumption of auxiliary electrical energy at nominal heating power			0.020	
e_{lmin}	Consumption of auxiliary electrical energy at partial load heating power			0.005	
E, f	V, Hz	Power supply voltage, frequency			230 - 50
$W_{m\acute{a}x.}$	W	Maximum electrical power input			360
T_{snom}	°C	Flue gas outlet temperature at nominal heat output			113
T_{spart}		Flue gas outlet temperature at partial load heating output			64
T_{class}	-	Designation of the chimney according to the appropriate standard for the chimney			T200
$\varphi_{f,g nom}$	g/s	Mass flow of combustion gases at nominal heat output			12.37
$\varphi_{f,g part}$		Flue gas mass flow rate at partial load heating power			5.52
CONT o INT	-	Continuous (CONT) or intermittent (INT) operation capacity			INT
d_{out}	mm	Diameter of the flue gas duct			80
L	mm	Overall dimensions (length, height, width)			622.6
H					1118
W					530
m	Kg	Mass of the device			153
M_{chim}	kg	Maximum chimney load that the appliance can carry			15
	-	Read and follow the user operating instructions			-

Table 1

KING 10 - GALATEA					
Type of device	Watertight	Declaration of leaks	Combustion air supply connection	Closing doors	Tightness requirement
BE	-	No	Yeah	No specific requirement	Appliance designed to be supplied with combustion air through the combustion air duct. No specific requirement for tightness.
Parameter	Unit	Meaning			Worth
P_{nom}	Kw	Nominal heating power			9.10
P_{SHnom}		Nominal heating power			9.10
P_{Wnom}		Nominal water power			-
P_{part}		Partial load power			5
P_{SHpart}		Heating power at partial load			5
P_{Wpart}		Water power at partial load			-
η_{nom}	%	Efficiency at nominal heat output			92
η_{part}		Partial load heating power efficiency			94
η_s		Seasonal efficiency at rated heating output			89.16
EEI		Energy efficiency index,			131
CO_{nom} (13% O ₂)	mg/m ³	CO emission at 13% oxygen at nominal heat output			153.43
CO_{part} (13% O ₂)		CO emission at 13% oxygen at partial load heating output			115.54
NO_{xnom} (13% O ₂)		NOx emission at 13% oxygen at rated heat output			12.66
NO_{xpart} (13% O ₂)		NOx emission at 13% oxygen at partial load heating output			11.07
OGC_{nom} (13% O ₂)		Hydrocarbon emission at 13% oxygen at nominal heat output			13.83
OGC_{part} (13% O ₂)		Hydrocarbon emission at 13% oxygen at partial load heating output			13.44
PM_{nom} (13% O ₂)		Particle emission at 13% oxygen at nominal heat output			9.94
PM_{part} (13% O ₂)		Particle emission at 13% oxygen at partial load heating output			9.87
p_{nom}	Pa	Minimum draft at nominal heating output			12.34
p_{part}		Minimum draft at partial load heating output			6.55
p_w	kPa (bar)	Maximum allowable service water pressure			-
d_r	cm	Minimum distances from the rear to combustible material			60
d_s		Minimum distances from the sides to combustible material			60
d_c		Minimum distances from the top to combustible material on the roof			-
d_p		Minimum distances from the front to the combustible material			100
d_f		Minimum distances from the front to the combustible material at the bottom of the radiation area front			20
d_l		Minimum distances from the front to the combustible material on the side of the front of the radiation area			40
d_b		Minimum distances below the bottom (excluding legs) to combustible material			00
d_{non}		Minimum distances to non-combustible walls			35
el_{sb}	kW	Auxiliary electrical power consumption in standby position			0.040
$el_{m\acute{a}x}$		Consumption of auxiliary electrical energy at nominal heating power			0.020
el_{min}		Consumption of auxiliary electrical energy at partial load heating power			0.005
E, f	V, Hz	Power supply voltage, frequency			230 - 50
$W_{m\acute{a}x.}$	W	Maximum electrical power input			360
T_{snom}	°C	Flue gas outlet temperature at nominal heat output			113
T_{spart}		Flue gas outlet temperature at partial load heating output			64
T_{class}	-	Designation of the chimney according to the appropriate standard for the chimney			T200
$\varphi_{f,g\ nom}$	g/s	Mass flow of combustion gases at nominal heat output			12.37
$\varphi_{f,g\ part}$		Flue gas mass flow rate at partial load heating power			5.52
CONT o INT	-	Continuous (CONT) or intermittent (INT) operation capacity			INT
d_{out}	mm	Diameter of the flue gas duct			80
L	mm	Overall dimensions (length, height, width)			464
H					1033
W					458
m	Kg	Mass of the device			98
M_{chim}	kg	Maximum chimney load that the appliance can carry			15
	-	Read and follow the user operating instructions			-

Table 2

WATT 9 NEW BL					
Type of device	Watertight	Declaration of leaks	Combustion air supply connection	Closing doors	Tightness requirement
BE	-	No	Yeah	No specific requirement	Appliance designed to be supplied with combustion air through the combustion air duct. No specific requirement for tightness.
Parameter	Unit	Meaning			Worth
P_{nom}	Kw	Nominal heating power			8.45
P_{SHnom}		Nominal heating power			8.45
P_{Wnom}		Nominal water power			-
P_{part}		Partial load power			5
P_{SHpart}		Heating power at partial load			5
P_{Wpart}		Water power at partial load			-
η_{nom}	%	Efficiency at nominal heat output			94
η_{part}		Partial load heating power efficiency			94
η_s		Seasonal efficiency at rated heating output			91.10
EEI		Energy efficiency index,			133
CO_{nom} (13% O ₂)	mg/m ³	CO emission at 13% oxygen at nominal heat output			120.03
CO_{part} (13% O ₂)		CO emission at 13% oxygen at partial load heating output			115.54
NO_{xnom} (13% O ₂)		NOx emission at 13% oxygen at rated heat output			15.60
NO_{xpart} (13% O ₂)		NOx emission at 13% oxygen at partial load heating output			11.07
OGC_{nom} (13% O ₂)		Hydrocarbon emission at 13% oxygen at nominal heat output			12.29
OGC_{part} (13% O ₂)		Hydrocarbon emission at 13% oxygen at partial load heating output			13.44
PM_{nom} (13% O ₂)		Particle emission at 13% oxygen at nominal heat output			10.22
PM_{part} (13% O ₂)		Particle emission at 13% oxygen at partial load heating output			9.87
p_{nom}		Pa	Minimum draft at nominal heating output		
p_{part}		Minimum draft at partial load heating output			6.55
p_w	kPa (bar)	Maximum allowable service water pressure			-
d_r	cm	Minimum distances from the rear to combustible material			60
d_s		Minimum distances from the sides to combustible material			60
d_c		Minimum distances from the top to combustible material on the roof			-
d_p		Minimum distances from the front to the combustible material			100
d_f		Minimum distances from the front to the combustible material at the bottom of the radiation area front			20
d_l		Minimum distances from the front to the combustible material on the side of the front of the radiation area			40
d_b		Minimum distances below the bottom (excluding legs) to combustible material			00
d_{non}		Minimum distances to non-combustible walls			35
el_{SB}		kW	Auxiliary electrical power consumption in standby position		
$el_{m\acute{a}x}$	Consumption of auxiliary electrical energy at nominal heating power			0.020	
el_{min}	Consumption of auxiliary electrical energy at partial load heating power			0.005	
E, f	V, Hz	Power supply voltage, frequency			230 - 50
$W_{m\acute{a}x.}$	W	Maximum electrical power input			360
T_{snom}	°C	Flue gas outlet temperature at nominal heat output			72
T_{spart}		Flue gas outlet temperature at partial load heating output			64
T_{class}	-	Designation of the chimney according to the appropriate standard for the chimney			T200
$\varphi_{f,g nom}$	g/s	Mass flow of combustion gases at nominal heat output			9.74
$\varphi_{f,g part}$		Flue gas mass flow rate at partial load heating power			5.52
CONT o INT	-	Continuous (CONT) or intermittent (INT) operation capacity			INT
d_{out}	mm	Diameter of the flue gas duct			80
L	mm	Overall dimensions (length, height, width)			489.1
H					909
W					425
m	Kg	Mass of the device			63
M_{chim}	kg	Maximum chimney load that the appliance can carry			15
	-	Read and follow the user operating instructions			-

Table 3

POWER 8 PLUS – NEBULA 8					
Type of device	Watertight	Declaration of leaks	Combustion air supply connection	Closing doors	Tightness requirement
BE	-	No	Yeah	No specific requirement	Appliance designed to be supplied with combustion air through the combustion air duct. No specific requirement for tightness.
Parameter	Unit	Meaning			Worth
P_{nom}	Kw	Nominal heating power			7.60
P_{SHnom}		Nominal heating power			7.60
P_{Wnom}		Nominal water power			-
P_{part}		Partial load power			5
P_{SHpart}		Heating power at partial load			5
P_{Wpart}		Water power at partial load			-
η_{nom}	%	Efficiency at nominal heat output			94
η_{part}		Partial load heating power efficiency			94
η_s		Seasonal efficiency at rated heating output			91
EEI		Energy efficiency index,			133
CO_{nom} (13% O ₂)	mg/m ³	CO emission at 13% oxygen at nominal heat output			120.03
CO_{part} (13% O ₂)		CO emission at 13% oxygen at partial load heating output			115.54
NO_{xnom} (13% O ₂)		NOx emission at 13% oxygen at rated heat output			15.60
NO_{xpart} (13% O ₂)		NOx emission at 13% oxygen at partial load heating output			11.07
OGC_{nom} (13% O ₂)		Hydrocarbon emission at 13% oxygen at nominal heat output			12.29
OGC_{part} (13% O ₂)		Hydrocarbon emission at 13% oxygen at partial load heating output			13.44
PM_{nom} (13% O ₂)		Particle emission at 13% oxygen at nominal heat output			10.22
PM_{part} (13% O ₂)		Particle emission at 13% oxygen at partial load heating output			9.87
p_{nom}	Pa	Minimum draft at nominal heating output			12.34
p_{part}		Minimum draft at partial load heating output			6.55
p_w	kPa (bar)	Maximum allowable service water pressure			-
d_r	cm	Minimum distances from the rear to combustible material			60
d_s		Minimum distances from the sides to combustible material			60
d_c		Minimum distances from the top to combustible material on the roof			-
d_p		Minimum distances from the front to the combustible material			100
d_f		Minimum distances from the front to the combustible material at the bottom of the radiation area front			20
d_l		Minimum distances from the front to the combustible material on the side of the front of the radiation area			40
d_b		Minimum distances below the bottom (excluding legs) to combustible material			00
d_{non}		Minimum distances to non-combustible walls			35
el_{sb}	kW	Auxiliary electrical power consumption in standby position			0.040
$el_{m\acute{a}x}$		Consumption of auxiliary electrical energy at nominal heating power			0.020
el_{min}		Consumption of auxiliary electrical energy at partial load heating power			0.005
E, f	V, Hz	Power supply voltage, frequency			230 - 50
$W_{m\acute{a}x.}$	W	Maximum electrical power input			360
T_{snom}	°C	Flue gas outlet temperature at nominal heat output			72
T_{spart}		Flue gas outlet temperature at partial load heating output			64
T_{class}	-	Designation of the chimney according to the appropriate standard for the chimney			T200
$\varphi_{f,g nom}$	g/s	Mass flow of combustion gases at nominal heat output			9.74
$\varphi_{f,g part}$		Flue gas mass flow rate at partial load heating power			5.52
CONT o INT	-	Continuous (CONT) or intermittent (INT) operation capacity			INT
d_{out}	mm	Diameter of the flue gas duct			80
L	mm	Overall dimensions (length, height, width)			443
H					909
W					425
m	Kg	Mass of the device			80
M_{chim}	kg	Maximum chimney load that the appliance can carry			15
	-	Read and follow the user operating instructions			-

Table 4

PASILLO 8 PLUS – PASILLO 8 ECLIPSE					
Type of device	Watertight	Declaration of leaks	Combustion air supply connection	Closing doors	Tightness requirement
BE	-	No	Yeah	No specific requirement	Appliance designed to be supplied with combustion air through the combustion air duct. No specific requirement for tightness.
Parameter	Unit	Meaning			Worth
P_{nom}	Kw	Nominal heating power			7.50
P_{SHnom}		Nominal heating power			7.50
P_{Wnom}		Nominal water power			-
P_{part}		Partial load power			5
P_{SHpart}		Heating power at partial load			5
P_{Wpart}		Water power at partial load			-
η_{nom}	%	Efficiency at nominal heat output			94
η_{part}		Partial load heating power efficiency			94
η_s		Seasonal efficiency at rated heating output			90.98
EEI		Energy efficiency index,			133
CO_{nom} (13% O ₂)	mg/m ³	CO emission at 13% oxygen at nominal heat output			120.03
CO_{part} (13% O ₂)		CO emission at 13% oxygen at partial load heating output			115.54
NO_{xnom} (13% O ₂)		NOx emission at 13% oxygen at rated heat output			15.60
NO_{xpart} (13% O ₂)		NOx emission at 13% oxygen at partial load heating output			11.07
OGC_{nom} (13% O ₂)		Hydrocarbon emission at 13% oxygen at nominal heat output			12.29
OGC_{part} (13% O ₂)		Hydrocarbon emission at 13% oxygen at partial load heating output			13.44
PM_{nom} (13% O ₂)		Particle emission at 13% oxygen at nominal heat output			10.22
PM_{part} (13% O ₂)		Particle emission at 13% oxygen at partial load heating output			9.87
p_{nom}	Pa	Minimum draft at nominal heating output			12.34
p_{part}		Minimum draft at partial load heating output			6.55
p_w	kPa (bar)	Maximum allowable service water pressure			-
d_r	cm	Minimum distances from the rear to combustible material			60
d_s		Minimum distances from the sides to combustible material			60
d_c		Minimum distances from the top to combustible material on the roof			-
d_p		Minimum distances from the front to the combustible material			100
d_f		Minimum distances from the front to the combustible material at the bottom of the radiation area front			20
d_l		Minimum distances from the front to the combustible material on the side of the front of the radiation area			40
d_b		Minimum distances below the bottom (excluding legs) to combustible material			00
d_{non}		Minimum distances to non-combustible walls			35
el_{sb}	kW	Auxiliary electrical power consumption in standby position			0.040
$el_{m\acute{a}x}$		Consumption of auxiliary electrical energy at nominal heating power			0.020
el_{min}		Consumption of auxiliary electrical energy at partial load heating power			0.005
E, f	V, Hz	Power supply voltage, frequency			230 - 50
$W_{m\acute{a}x.}$	W	Maximum electrical power input			360
T_{snom}	°C	Flue gas outlet temperature at nominal heat output			72
T_{spart}		Flue gas outlet temperature at partial load heating output			64
T_{class}	-	Designation of the chimney according to the appropriate standard for the chimney			T200
$\varphi_{f,g nom}$	g/s	Mass flow of combustion gases at nominal heat output			9.74
$\varphi_{f,g part}$		Flue gas mass flow rate at partial load heating power			5.52
CONT o INT	-	Continuous (CONT) or intermittent (INT) operation capacity			INT
d_{out}	mm	Diameter of the flue gas duct			80
L	mm	Overall dimensions (length, height, width)			237.5
H					1114.2
W					806
m	Kg	Mass of the device			80
M_{chim}	kg	Maximum chimney load that the appliance can carry			15
	-	Read and follow the user operating instructions			-

Table 5

ELITE 7 – WATT 7					
Type of device	Watertight	Declaration of leaks	Combustion air supply connection	Closing doors	Tightness requirement
BE	-	No	Yeah	No specific requirement	Appliance designed to be supplied with combustion air through the combustion air duct. No specific requirement for tightness.
Parameter	Unit	Meaning			Worth
P_{nom}	Kw	Nominal heating power			6.7
P_{SHnom}		Nominal heating power			6.7
P_{Wnom}		Nominal water power			-
P_{part}		Partial load power			5.2
P_{SHpart}		Heating power at partial load			5.2
P_{Wpart}		Water power at partial load			-
η_{nom}	%	Efficiency at nominal heat output			94
η_{part}		Partial load heating power efficiency			94
η_s		Seasonal efficiency at rated heating output			90.98
EEI		Energy efficiency index,			133
CO_{nom} (13% O ₂)	mg/m ³	CO emission at 13% oxygen at nominal heat output			120.03
CO_{part} (13% O ₂)		CO emission at 13% oxygen at partial load heating output			115.54
NO_{xnom} (13% O ₂)		NOx emission at 13% oxygen at rated heat output			15.60
NO_{xpart} (13% O ₂)		NOx emission at 13% oxygen at partial load heating output			11.07
OGC_{nom} (13% O ₂)		Hydrocarbon emission at 13% oxygen at nominal heat output			12.29
OGC_{part} (13% O ₂)		Hydrocarbon emission at 13% oxygen at partial load heating output			13.44
PM_{nom} (13% O ₂)		Particle emission at 13% oxygen at nominal heat output			10.22
PM_{part} (13% O ₂)		Particle emission at 13% oxygen at partial load heating output			9.87
p_{nom}		Pa	Minimum draft at nominal heating output		
p_{part}		Minimum draft at partial load heating output			6.55
p_w	kPa (bar)	Maximum allowable service water pressure			-
d_r	cm	Minimum distances from the rear to combustible material			60
d_s		Minimum distances from the sides to combustible material			60
d_c		Minimum distances from the top to combustible material on the roof			-
d_p		Minimum distances from the front to the combustible material			100
d_f		Minimum distances from the front to the combustible material at the bottom of the radiation area front			20
d_l		Minimum distances from the front to the combustible material on the side of the front of the radiation area			40
d_b		Minimum distances below the bottom (excluding legs) to combustible material			00
d_{non}		Minimum distances to non-combustible walls			35
el_{sb}	kW	Auxiliary electrical power consumption in standby position			0.040
$el_{m\acute{a}x}$		Consumption of auxiliary electrical energy at nominal heating power			0.020
el_{min}		Consumption of auxiliary electrical energy at partial load heating power			0.005
E, f	V, Hz	Power supply voltage, frequency			230 - 50
$W_{m\acute{a}x.}$	W	Maximum electrical power input			360
T_{snom}	°C	Flue gas outlet temperature at nominal heat output			72
T_{spart}		Flue gas outlet temperature at partial load heating output			64
T_{class}	-	Designation of the chimney according to the appropriate standard for the chimney			T200
$\varphi_{f,g nom}$	g/s	Mass flow of combustion gases at nominal heat output			9.74
$\varphi_{f,g part}$		Flue gas mass flow rate at partial load heating power			5.52
CONT o INT	-	Continuous (CONT) or intermittent (INT) operation capacity			INT
d_{out}	mm	Diameter of the flue gas duct			80
L	mm	Overall dimensions (length, height, width)			430
H					885.9
W					424
m	Kg	Mass of the device			54
M_{chim}	kg	Maximum chimney load that the appliance can carry			15
	-	Read and follow the user operating instructions			-

Table 6

1.3 VENTILATION



Figure 7

1. The room where the stove is installed must have adequate ventilation, as the stove will draw in the amount of air it needs for both combustion and heating. If there are no windows, or if the windows and doors are hermetically sealed, or if there are devices such as an extractor hood, the air must be supplied from outside. Grilles such as those shown in Figure 7 (A and B) can be used.

⚠ ATTENTION! *The air intake grilles must be positioned so that they cannot be blocked accidentally locked or closed.*

1.4 AIR COMBUSTION

1. At the rear, the stove has a 50 mm diameter circular air inlet (see dimension drawing). This air is necessary for combustion, so this inlet cannot be blocked.

⚠ ATTENTION! *Other air extraction devices, such as extraction fans, present or installed in the same room or space where the appliance is installed, may cause problems.*

1.5 CHIMNEY



⚠ ATTENTION! *In accordance with the RITE standard for building thermal installations and its technical instruction "IT 1.3.4.1.3.1. Evacuation of combustion products," all solid fuel thermal installations must be provided with combustion product evacuation ducts that discharge through the building's roof.*

1. The flue is one of the key elements for the stove's proper functioning. The best ones are those made of stainless steel (AISI 316 stainless steel, 0.4 mm thick) or vitrified (enamel-coated steel, 0.8 mm thick) due to the quality of the materials, their strength, durability, and ease of cleaning and maintenance.

⚠ ATTENTION! *Proper operation of the chimney must be demonstrated in accordance with EN 13384-2:2015+A1:2019, depending on the individual site situation.*

2. It is advisable to seal the duct to the stove terminal with high temperature resistant silicone (1000°C) or high temperature resistant aluminum adhesive tape.
3. In case of passage through floors, it is necessary to interpose a 10 cm thick insulating sleeve.
4. The flue must be impermeable to atmospheric agents.
5. The use of pipes made of plastic materials, whether rigid or flexible, that are not approved for solid fuels is not permitted.
6. It is recommended for the temperature class of the chimney, which must have at least a soot resistance class T200 for pellet appliances in accordance with EN 16510-2-6 and soot resistance class T400 for any other appliance.



ATTENTION! It is absolutely recommended to insulate the flue duct along its entire length. Insulation keeps the flue gas temperature high, optimizes draft, prevents condensation, and reduces the deposits of unburned particles on the duct walls. To achieve this, use insulated (double-walled) ducts. However, in cases where the duct is accessible to people (in accordance with the RITE standard), it is mandatory to insulate the ducts..

1.5.1 DESIGN

1. Exit through masonry

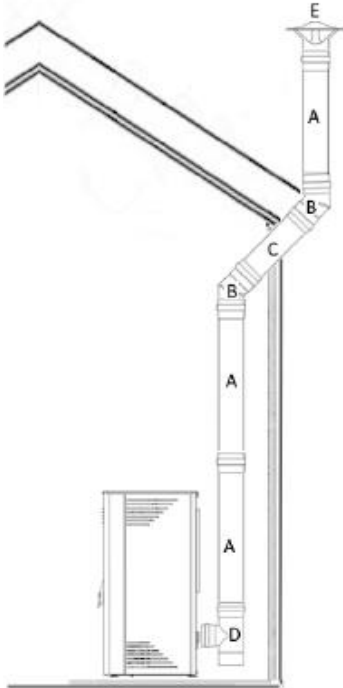

2. Exit through forging

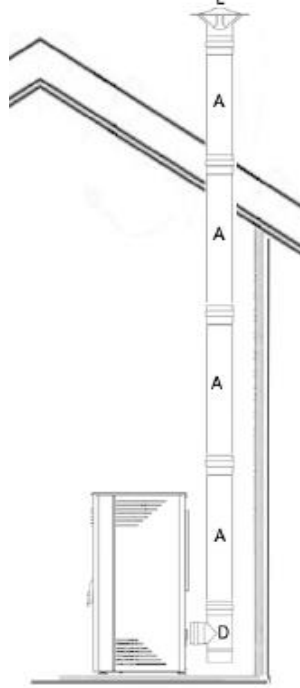

3. Exit through existing chimney

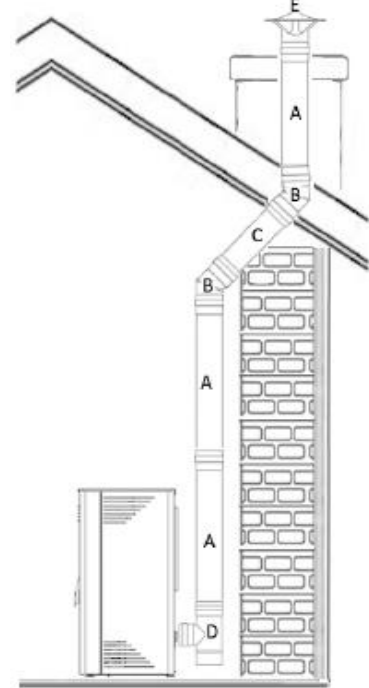

Figure 8

Ø TUBE	Maximum straight vertical pipe sections (total installation)	Minimum straight vertical pipe sections (from the T)	Maximum straight horizontal pipe sections	Maximum number of elbows	T with registration
80	6	2	2	2 (45° or 90°)	1
100	8	2	2	2 (45° or 90°)	1

Table 7

- OUTDOOR INSTALLATION.** Ducts running outside the building must be properly insulated to meet minimum requirements for resistance to environmental corrosion.
- INTERIOR INSTALLATION IN HABITABLE PREMISES.** Ducts running inside the building must be insulated when there is a risk of accidental human contact, and they may not operate with positive internal pressure (overpressure).
- DUCT DIAMETER.** 80 mm and 100 mm.
- VERTICAL SECTION (A).** The total required vertical pipe length to the roof is up to six 1-m sections for 80-mm diameter pipes and up to eight 1-m sections for 100-mm diameter pipes. The following must also be observed:
 - No extensions or reductions in the pipe section are permitted in any section.
 - For those cases involving an existing chimney (see drawing 3), the straight vertical sections will be long enough to reach the existing chimney outlet; that is, beyond the roof ridge.
- T (D).** The base of the vertical section will have a collection area for soot, condensate, and rainwater, equipped with an inspection and cleaning manhole. These features are provided by T-shaped bends, each with a lower cap, either threaded or press-fit.
- CURVES (B).** If the flue pipe connects to an existing chimney that is not perfectly perpendicular to the home's flue outlet, and if the flue pipe will be exhausted to the outside through the façade (see drawings 1 and 3), the flues will be connected by means of elbows. These can be up to 90° and must not be narrowed. The following must also be taken into account:

- a. A maximum of 2 elbows (45° or 90°) are allowed throughout the installation for changes in direction (from horizontal or angled to vertical).
 - b. The 1st elbow will be used from a minimum length of 2 m from the T.
 - c. After the 2nd elbow, use the vertical duct with the same length until it reaches the roof of the building.
7. **HORIZONTAL OR ANGLED SECTION (C).** The horizontal or angled section of the chimney must be designed with the shortest possible length and avoiding changes in direction and section as much as possible. The following must be observed accordingly:
- a. A maximum length of 2 m is allowed throughout the installation for changes of direction.
 - b. When constant condensation formation is expected during normal operation of the installation, the duct must have a minimum upward slope of 3°.
8. **CHIMNEY CAP (E).** For proper smoke evacuation and to prevent wind action, minimum distances from the chimney top are required, and it is advisable to use a "Chinese hat" or "Anti-revoking hat".

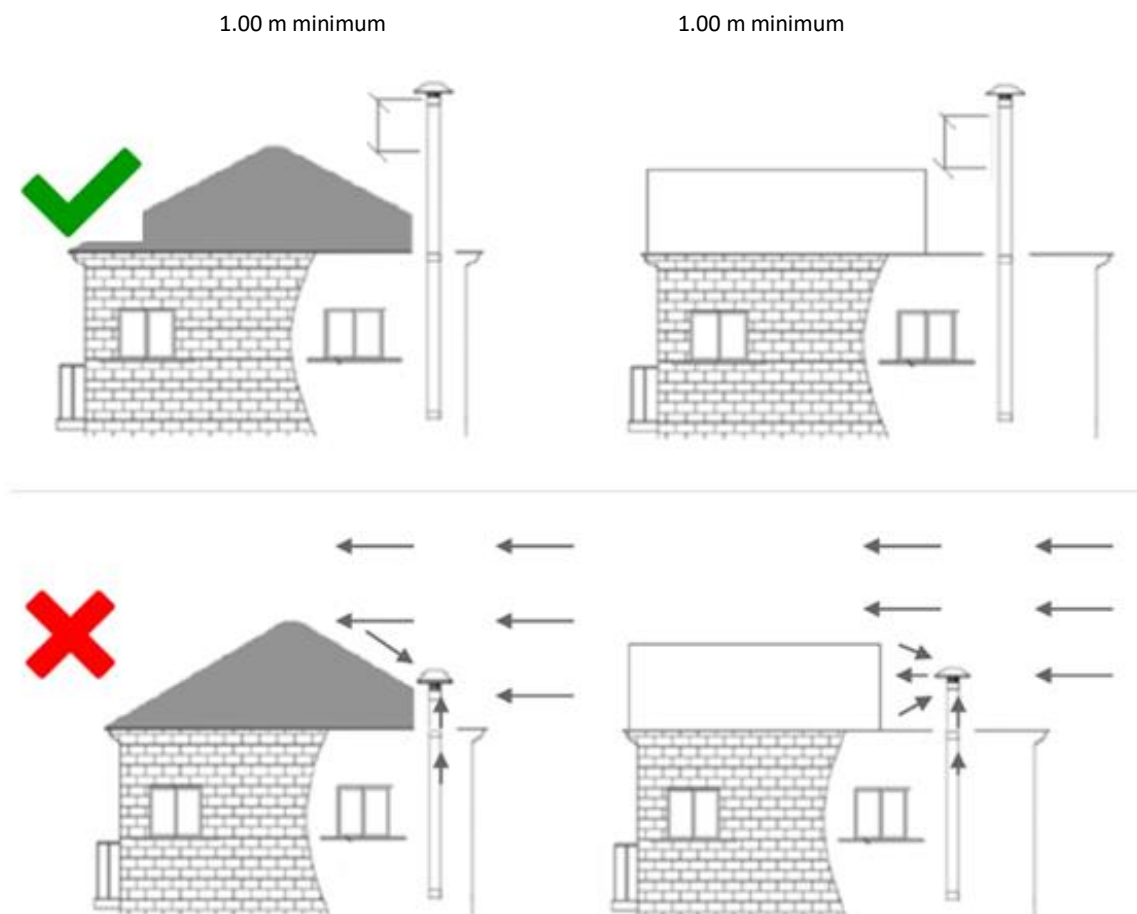



Figure 9

2 OPERATION

2.1 SAFETY WARNINGS

1. All local regulations, including those relating to national and European standards, must be complied with when using the appliance.
2. Use this stove only as described in this manual. Any other use not recommended by the manufacturer may cause fires or personal injury.
3. All stoves are tested internally before delivery, so residue may be found inside.
4. Never use alcohol, gasoline, or other highly flammable liquids to light or rekindle a fire during operation.

 **WARNING! Flammable liquids: Never use gasoline, gasoline-type lamp fuel, kerosene, charcoal lighter fluid, ethyl alcohol, or similar liquids to start or relight a fire in the appliance. Keep all such liquids well away from the appliance while in use.**

 **WARNING! Radiation, especially through glass surfaces, could ignite objects surrounding the appliance while it is in use. Maintain a minimum distance from such objects. (see chapter 1.2.2 'minimum distances').**

 **WARNING! Use of the appliance as an incinerator is prohibited.**

 **WARNING! The use of unsuitable and non-recommended fuels, including liquid fuels, is prohibited.**

 **WARNING!**The combustion chamber and ashtray cover must be kept closed during operation to prevent smoke spillage.

5. When the appliance is not in use or for cleaning purposes, disconnect the power supply. To disconnect the heater, set the switch to the O position and remove the plug from the socket.
6. Do not touch the stove with wet hands because it is equipped with electrical components.
7. Do not use the appliance with damaged cables or plugs.
8. The use of extension cords is not recommended, as they can become hot and pose a fire hazard. Never use a single extension cord to operate more than one appliance.

 **WARNING! The appliance, especially the external surfaces, will be hot when in use, so it is necessary to take the necessary precautions.**

9. Do not use the heater in dusty environments or with flammable vapors (for example, in a workshop or garage). There is a risk of fire if, during operation, the heater is covered with flammable material, including curtains, draperies, blankets, etc., or comes into contact with such material.
10. A stove contains parts that generate arcs or sparks. It should not be used in potentially hazardous areas, such as areas with a risk of fire or explosion, areas filled with chemicals, or in humid atmospheres.
11. Do not use outdoors.
12. Clean the burner regularly after each ignition or pellet refill.
13. Do not turn the stove on and off intermittently, as it is equipped with electrical and electronic components that can be damaged.
14. Do not make any unauthorized modifications to the device and only use original spare parts recommended by the manufacturer.

 **WARNING! Do not use the appliance if the seals around the door are damaged.**

 **WARNING! Gases produced in blocked chimneys are dangerous. Keep the chimney and flues clean; sweep according to instructions. Keep boiler flues clean; clean according to instructions. Use only recommended fuels. Read the operating instructions.**

 **WARNING! This stove runs exclusively on pellets; no other fuels should be used. Burning any other material will cause the stove to malfunction and break down.**

15. Store pellets in a cool, dry place. If stored in extremely cold or humid locations, the stove's thermal potential may be reduced. Pay special attention when storing and moving pellet bags to prevent them from becoming crushed and causing sawdust.

16. The recommended pellet fuel comes in the form of small cylinders with a diameter of 4-10 mm and a maximum length of ≤ 50 mm.
17. Switching from one type of pellet to another can result in a small variation in performance, sometimes not even noticeable. This variation can be resolved by increasing or decreasing the power in a single step.

2.2 FIRST IGNITION

⚠ WARNING! The metal structure is treated with high-temperature paint.

1. During the first few firings, unpleasant odors may be released from the drying paint on the metal parts. This poses no danger and simply ventilates the room. After the first few firings, the paint reaches its maximum resistance and final chemical and physical characteristics.
2. Before initial startup, the pellet feed system must be charged. To do this, start the charging system motor using the control panel (see the AUTO TEST function > BAR MOTOR section below).

2.3 REFUELING



Figure 10

3. The stove has a fuel tank with a specific capacity to hold the pellets. To refill it, lift the top cover and pour in the pellets in the amount allowed. This can be done even with the stove on.
4. Refill the tank periodically to ensure its autonomy. If the tank is emptied, the auger may become completely empty, extinguish the fire, and eventually shut down the machine with an alarm code (see chapter 3.4.14 ALARMS table below).

2.4 THE CONTROL PANEL

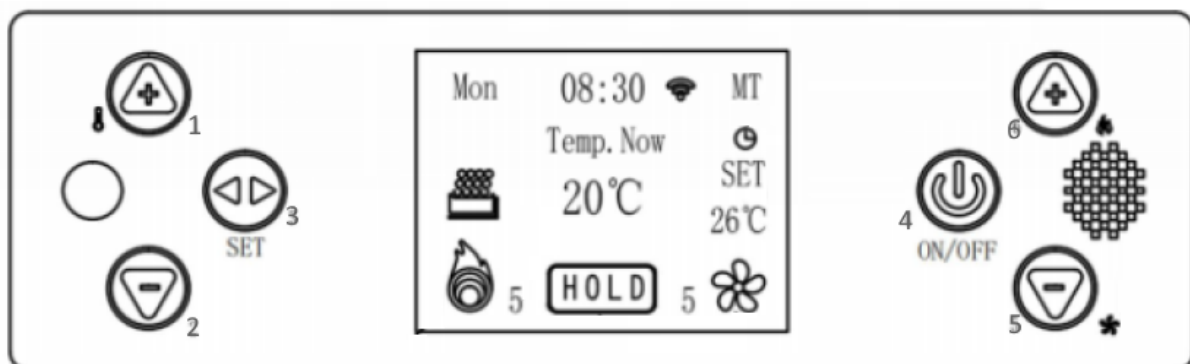

Figure 11

2.4.1 DISPLAY

	Date	Pellet On	Selected room temperature
	Mon		SET 26°C
	Clock	Warning	Combustion power
	08:30	Temp. Now	
	Wi-Fi	Current room temperature	Operating status
		20°C	HOLD
	Operating mode	On Programmer	Heating power
	MT		

Figure 12

2.4.2 COMMANDS

BUTTON	MANEUVER	DESCRIPTION
	Tap once on the home screen	Set room temperature
	Press once on the screen to set room temperature.	Raise ambient temperature from 00°C to 50°C
	Click once on the user menu	Increase adjustment value
	Press once on set combustion power	Increase combustion power from 1 to 5
	Press once on set fan air heating	Increase the power of the air conditioning fan from 1 to 5
	Tap once on the home screen	Set information
	Press once on the screen to set room temperature.	Lower room temperature from 50°C to 00°C
	Click once on the user menu	Lower adjustment value
	Press once on set combustion power	Reduce combustion power from 5 to 1
	Press once on set fan air heating	Reduce the power of the air conditioning fan from 5 to 1
	Tap once on the home screen	Set user menu
	Click once on the user menu	Login / Confirm
	Press and hold (+2 seconds) on the home screen	Turn on / off / unlock alarm
	Click once on the user menu	Exit to home screen
	Tap once on the home screen	combustion power set
	Press once on set combustion power	Increase combustion power from 1 to 5
	Click once on the user menu	Upload user menu
	Press once on set fan air heating	Increase the power of the air conditioning fan from 1 to 5
	Tap once on the home screen	Set power fan air heater
	Press once on set fan air heating	Reduce the power of the air conditioning fan from 5 to 1
	Click once on the user menu	Lower user menu
	Press once on set combustion power	Reduce combustion power from 5 to 1

Table 8

2.4.3 LED

	Green	Stove on
	Red	Stove off
	Red	Alarm activated with the stove on

Table 9

2.4.4 OPERATING STATES

MESSAGE	STATE	OPERATION			
		EXTRACTOR	FEEDER	LIGHTER	FAN
HOLD	Wait	OFF	OFF	OFF	OFF
OFF	Off	Max speed	OFF	OFF	Max speed
ON	On	Speed on	ON-OFF cycle	ON	ON
WORK	Job	Combustion speed	ON-OFF cycle for combustion	OFF	Fan speed
TA SMOKE OFF	Alarm off	Max speed	OFF	OFF	Max speed

FIRE DOWN WORK	Alarm work pot min	Speed pot 1	ON-OFF cycle pot 1	OFF	Max speed
----------------	--------------------	-------------	--------------------	-----	-----------

Table 10

2.4.5 INFORMATION VISUALIZATION

DISPLAY	DESCRIPTION
Temp. Chi	°C - Smoke temperature
Pres. Chamber	Pa - Combustion chamber pressure
Pres. Tub. Ch	% - Extractor motor speed
WIFI	UNCNCT/CNCT - WIFI Connection

Table 11

2.4.6 SETTINGS MENU

- LANGUAGE.** In the LANGUAGE function press the key to go up or the key to lower the score and select the desired language (SPANISH or ENGLISH). To confirm, press the key .
- HOUR.** In the TIME function press the key to go up or the key to lower the score and select: year, month, day, hour, minutes, and day of the week. To modify the values, press the key to go up or the key to go down. Press the key to confirm all configured values.
- TIMER.** Press the key to go up or the key to lower the scoreboard and select CLOCK OFF or CLOCK ON
 - CLOCK OFF.** All timers will remain off. To confirm, press the key .
 - CLOCK ON.** Activate the timers. Press the key To access the day and time settings:

	Mon	Sea	Wed	Thu	Fri	Sat	Sun
	ON 1 00:00	ON 1 00:00	ON 1 00:00	ON 1 00:00	ON 1 00:00	ON 1 00:00	ON 1 00:00
	OFF 1 00:00	OFF 1 00:00	OFF 1 00:00	OFF 1 00:00	OFF 1 00:00	OFF 1 00:00	OFF 1 00:00
	ON 2 00:00	ON 2 00:00	ON 2 00:00	ON 2 00:00	ON 2 00:00	ON 2 00:00	ON 2 00:00
	OFF 2 00:00	OFF 2 00:00	OFF 2 00:00	OFF 2 00:00	OFF 2 00:00	OFF 2 00:00	OFF 2 00:00

Table 12













Press the key to go up or the key to lower the score and select the DAY. Press the key to advance or the key to go back to the DAY (Mon-Tue-Wed-Thu-Fri-Sat-Sun).

Press the key to go up or the key to lower the score and select the CLOCK.



Press the key to advance or the key to turn back the CLOCK. You can set the clock in 15-minute increments from 00:00 to 23:45.

! WARNING! Keep the clock ON and OFF at 00:00 to deactivate programming for a particular day.

- MODE.** Function that allows different operating modes of the system. Press the key to go up or the key to lower the score and press the key to confirm the desired mode:
 - MANUAL.** The system adjusts to the set combustion and heating output. The "MT" graphic appears on the home screen.
 - CAR.** The system automatically modulates the combustion and heating power according to the set room temperature. If room temperature > set room temperature = MINIMUM POWER, and if room temperature < set room temperature = MAXIMUM POWER. The "AT" graphic appears on the home screen.

- **TERMOST.** The system operates with an “external thermostat” and adjusts to the set combustion and heating output. If room temperature > the set external thermostat output = MINIMUM POWER for 15 minutes and the room temperature continues to rise, OFF mode is activated, followed by HOLD mode. If the room temperature is 2°C lower than the set external thermostat output, ON mode is activated, followed by WORK mode. The “TC” graphic appears on the home screen.
 - **ECHO.** The system adjusts to the selected fixed combustion and heating output. If room temperature < set time = MAXIMUM POWER and if room temperature > set time = MINIMUM POWER for 15 min. and if room temperature continues to rise, OFF mode is activated, followed by HOLD mode. If the room temperature is 2°C lower than the set room temperature, ON mode is activated, followed by WORK mode. The “ECO” graphic appears on the home screen.
5. **AUTH TEST.** While the stove remains in HOLD mode, this function allows you to test the operation of some components: igniter, pellet loading motor, fan and smoke extractor.
- Press the key  to go up or the key  to lower the score  and select the desired component:
- **Initiator.** Ignition resistance.
 - **Motor Bar.** Pellet loading motor.
 - **Fan.** Heating air fan motor.
 - **Engine SmokeCombustion** smoke extractor motor.
6. **INFO.** Function that allows you to view various system information. Press the key  to go up or the key  to lower the score  and select the desired information. Press the key  to access:
- **T for fun.** Stove operating time (hours).
 - **See.** Sftwr. Version of the software installed on the motherboard.
 - **Model.** Reference on the base plate of the stove model.
1. **INTENSITY.** Function that allows you to modify the screen brightness. Press the key  to go up or the key  to lower a % value in a range of 20 to 100.
2. **FAB. Aj.** Function to restore system default values. Press the key  to go up or the key  to lower the score  and select:
- **ESC.** Go back to the previous screen.
 - **Fab Reset.** Factory reset.
3. **TEC GEN.** Password protected function to set internal operating parameters.
4. **TEC IN.** Password protected function to set internal operating parameters.

 **ATTENTION!** The "TEC GEN and TEC IN" functions may only be operated by an authorized technician. Unauthorized or improper use may cause serious malfunctions and pose a serious safety risk.

5. **WITH WIFI.** Function that allows you to select the type of Wi-Fi connection for system control via APP. Press the key  to go up or the key  to lower the score  and select:
- **ESC.** Go back to the previous screen.
 - **Vin WIFI.**
 - **AP Vin.**

2.5 MALFUNCTIONS

GRAPHIC	DESCRIPTION	CAUSE	SOLUTION
Ignition failure	Phase ON not overcome	Breakage of ignition resistance	Check ignition resistance with AUTO TEST FUNCTION. If it does not light, replace the resistor.
		Lack of fuel	Reload and keep the pellet level always above the loading gate of the auger, reset the alarm and restart the ignition.
		Clogged brazier	Keep the holes in the baseboard free of ash, carbon, etc., reset the alarm and restart the ignition.
Low pellet alarm	Insufficient pellet in storage	Minimum pellet capacity level reached.	Reload and keep the pellet level always above the loading gate of the auger, reset the alarm and restart the ignition.
Low NP	Low smoke depression in combustion chamber.	Open door	Keep the combustion chamber door closed while the stove is operating, reset the alarm and restart the ignition.
		Pressure sensor breakage	Replace pressure sensor, reset alarm and restart ignition
		Chimney obstruction	Clear chimney obstruction, reset alarm and restart ignition
		Extractor fan motor broken or blocked	Replace or unlock the extractor fan motor, reset the alarm, and restart the ignition.
TA Hopper	High temp. in pellet tank	Combustion with excess fuel	Reduce pellet feeder motor loading times
		Tank temp. sensor breakage	Replace tank temp sensor, reset alarm, and restart ignition.
		Breakage or blockage of the heating fan motor	Replace or unlock the heater fan motor, reset the alarm, and restart the ignition.
Failed NTC	Probe failure ambient temp.	Breakage (tear or cut) temp probe. atmosphere	Replace room temperature probe, reset alarm and restart ignition
		Disconnecting the ambient temperature probe	Check the correct connection of the ambient temperature probe to the motherboard, reset the alarm, and restart the ignition.
Fire below	Modulation to Pot. min	Combustion with excess fuel	Reduce pellet feeder motor loading times
		Breakage or blockage of the heating fan motor	Replace or unlock the heating fan motor
TA Smoke	OFF Phase automatic	Combustion with excess fuel	Reduce the loading times of the pellet feeder motor, reset the alarm and restart the ignition.
		Breakage or blockage of the heating fan motor	Replace or unlock the heater fan motor, reset the alarm, and restart the ignition.
Maintenance	Maintenance period	Range of hours of the configured day counter	Clean combustion chamber, chimney, etc. and set day counter.
TC Failed	Smoke temp. probe failure	Disconnecting the smoke temperature probe	Check the correct connection of the smoke temperature probe to the motherboard, reset the alarm, and restart the ignition.
		Smoke temp. probe breakage (tear or cut)	Replace smoke temperature probe, reset alarm and restart ignition

Table 13

2.6 REMOTE CONTROL

	FAN + Heating fan power	FIRE - Combustion power
	FAN - Heating fan power	ON on
	FAN Change mode: manual and auto	OFF
	FIRE + Combustion power	

Figure 13

2.7 ELECTRICAL DIAGRAM

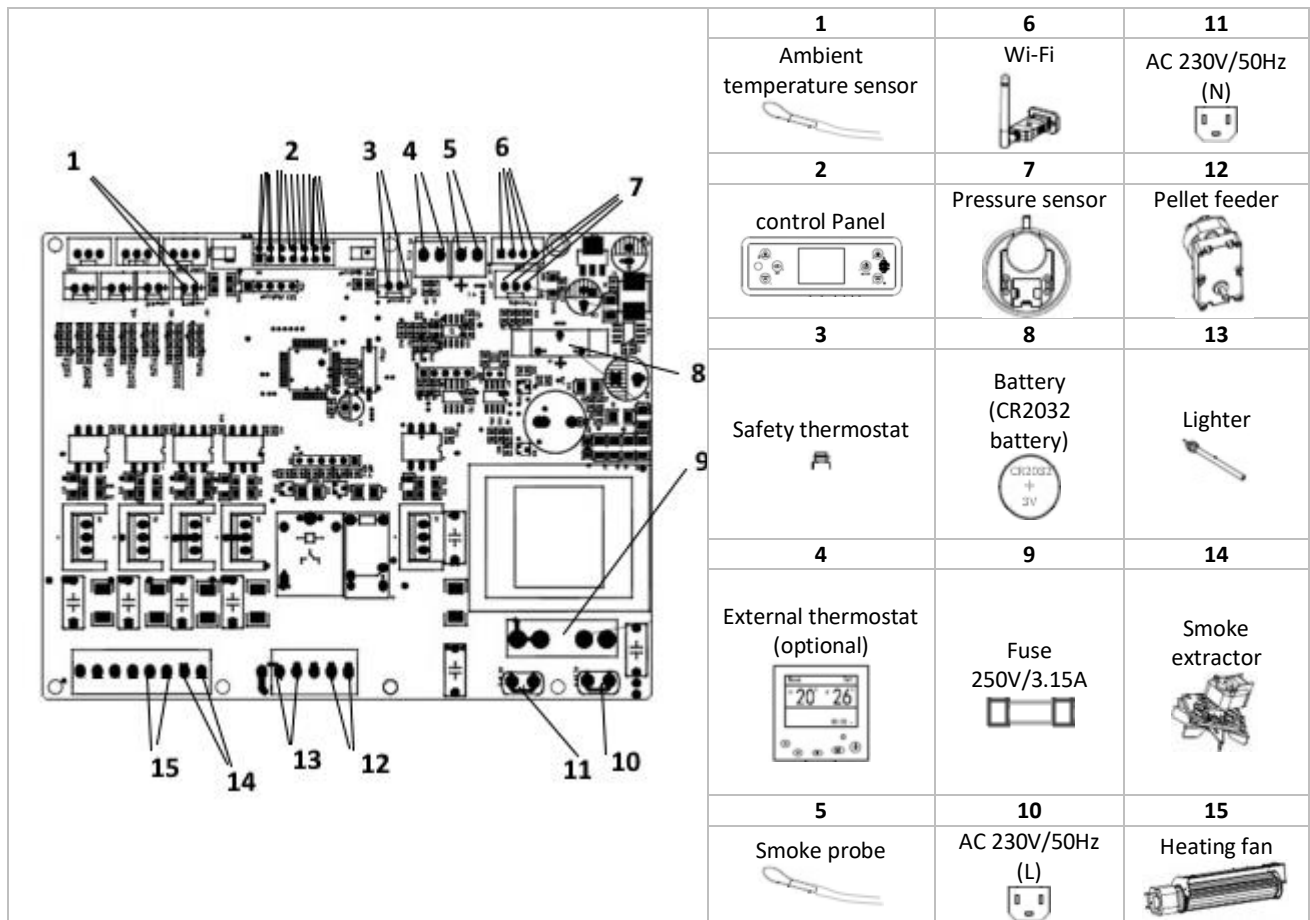

Figure 14

3 CLEANING AND MAINTENANCE

⚠ IMPORTANT! To ensure reliable, economical, and safe operation of the heating system, the user is required to have the machine inspected and cleaned at least once a year if and when it has not reached the estimated total operating hours. This maintenance must be performed by an authorized service center during the warranty period. It is advisable to continue doing so after this period has expired.

Before performing any maintenance on the stove, take the following precautions:

1. Make sure all parts of the stove are cool.
2. Make sure the ashes are completely extinguished.
3. Make sure the main switch is in the OFF position.
4. Disconnect the plug from the socket to avoid accidental contact.
5. Once the maintenance phase is complete, check that everything is in order as it was before the intervention (burner correctly positioned, chimney duct coupling, etc.).

⚠ ATTENTION! Please follow the cleaning instructions carefully. Failure to do so may result in malfunctions.

CLEANING/MAINTENANCE INTERVAL SCHEDULE					
	1 DAY	2/3 DAYS	15 DAYS	30 DAYS	YEAR
PARTS					
BRAZIER	✓				
BRAZIER SUPPORT	✓				

ASH DRAWER		✓			
GLASS	✓				
CHIMNEY REGISTER T				✓	
CHIMNEY					✓
COMBUSTION CHAMBER					✓
DOOR BRAID					✓
GLASS DOOR BRAID					✓
EXTRACTOR MOTOR					✓
FAN MOTOR					✓
PELLET TANK			✓		

Table 14

3.1 DAILY CLEANING

 <p style="text-align: center;">Figure 15</p>	<p>BRAZIER. Inspect the brazier periodically before using it. Make sure the holes are free of ash, soot, or slag, otherwise misfiring or even "flashing" can result.</p>
 <p style="text-align: center;">Figure 16</p>	<p>BRAZIER SUPPORT. Check the base of the brazier. If there is too much ash, it will reduce the amount of oxygen in the chamber and therefore cause poor combustion.</p>
 <p style="text-align: center;">Figure 17</p>	<p>GLASS. The dirt on the glass will change from black to brown, yellow, and stone gray depending on the quality of the pellets and the type of wood. Wipe off the dirt with a damp cloth or a glass scraper. Do not use caustic cleaning agents or hard metal brushes to remove dirt; otherwise, the high-temperature-resistant glass may become scratched or corroded.</p>

3.2 CLEANING EVERY 2/3 DAYS

 <p style="text-align: center;">Figure 18</p>	<p>ASHTRAY DRAWER. Every 2 or 3 days, check the ashes in the ash drawer and remove them. Only when the ashes have cooled to room temperature and there are no embers left can you use the vacuum cleaner to clean them.</p>
--	--

3.3 CLEANING EVERY 15 DAYS



Figure 19

PELLET TANK. The sawdust used to make pellets comes from natural wood, and depending on the quality of the pellets, it may settle at the bottom of the hopper. This can cause problems with the loading system, so inspecting and cleaning the hopper is recommended. Furthermore, after the winter season, if fuel is left in the hopper, it can become damp, stick together, and be difficult to ignite at the start of the next season.

All pellets must be removed from the hopper using a long-extended vacuum cleaner. If the vacuum nozzle doesn't fit the hopper cover's grate, remove the grate for easier cleaning.

3.4 CLEANING EVERY 30 DAYS



Figure 20

T CHIMNEY DUCT REGISTER. Excessive accumulation of ash, soot, etc. in the chimney flue T can cause potential problems with the flue's draft. Manually pull the T cap downward, clean it, and then replace it; make sure it's repositioned correctly and tightly sealed.

3.5 ANNUAL CLEANING

1. SEASONAL MAINTENANCE (MANDATORY BY AUTHORIZED ASSISTANCE CENTER).

⚠ ATTENTION! *These operations must be scheduled annually by the Authorized Service Center and are necessary to ensure the product's efficiency and safe operation.*

- Careful cleaning of the combustion chamber.
- Cleaning of mechanisms and moving parts (motors).
- Control of the electrical part and electronic components.

⚠ CAUTION! CLEANING METAL PARTS. *To clean the stove's metal parts, use a soft cloth dampened with water. Never clean the metal parts with alcohol, solvents, gasoline, acetone, or other degreasing substances. Our company declines all responsibility if such substances are used. Any changes in the color of the metal parts may be due to improper use of the stove.*



Figure 21

CHIMNEY SWEEPING.The ash or soot deposited on the chimney walls after long periods without cleaning solidifies, creating layers or crusts that, when exposed to heat again, can create a fire hazard inside the chimney. For this reason, mechanical chimney sweeping should be performed at least once a year (usually in the summer) or whenever the appliance is not used for long periods.

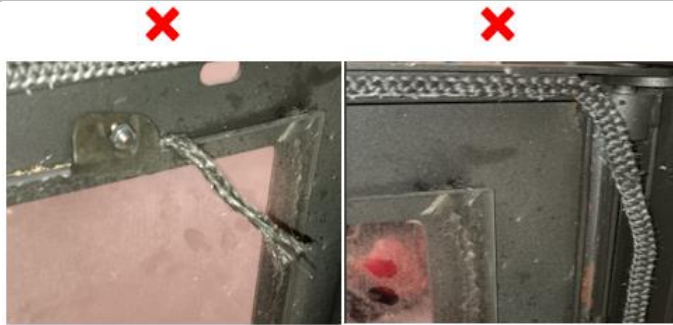

Figure 22

DOOR AND GLASS SEAL.These braided fiberglass gaskets are designed to ensure a perfect seal between the door and the glass seal. This will prevent the spread of odors and vapors. Tightness must be checked (tightening gaskets, braids, etc.), and if the gasket becomes loose or frayed, it must be replaced.

4 MANUFACTURER'S RESPONSIBILITY

The manufacturer declines all criminal and/or civil liability, direct and/or indirect, for:

1. Failure to comply with the instructions contained in the instruction manual.
2. Unauthorized modifications and repairs.
3. Use not in compliance with safety directives.
4. Installation does not comply with the regulations in force in the country of installation and with safety directives.
5. Lack of maintenance.
6. Use of non-original or non-specific spare parts for the stove model.

5 GENERAL WARRANTY CONDITIONS

<p>1 Products issued by Vertex Life SL under any of its brands from January 1, 2022, have the warranty conditions provided for in the transposition of European Union directives on contracts for the sale of goods and the supply of digital content or services. Amendments to the consolidated text of the General Law for the Defense of Consumers and Users and other complementary laws, approved by Royal Legislative Decree 1/2007, of November 16, which have been carried out through the approval of Royal Decree 7/2021 of April 27, and Royal Decree Law 24/2021, of November 2.</p>	<p>8 For the warranty to be effective, it is essential that the user has complied with the installation and maintenance obligations required by the Regulations for Technical Installations in Buildings (RITE).</p>
<p>2 To make the warranty effective, the start-up or remote verification, as well as any interventions during the warranty period, must be performed by a service authorized by Vertex Life SL through its CENSAT system. The user must be able to provide Vertex Life SL's authorized service personnel with proof of the equipment's installation and start-up date through CENSAT when requested.</p>	<p>9 The warranty will not be operative in the following cases:</p> <ul style="list-style-type: none"> - Failure or malfunction caused by incorrect installation according to the assembly instructions or non-compliance with current regulations regarding the installation of the appliance or the flue gas evacuation chimney or the hydraulic or electrical networks. - Installations and maintenance carried out in violation of the installation requirements of current state or regional regulations. These regulations, which are primarily but not exclusively, include those included in the Regulations for Thermal Installations in Buildings (RITE) for equipment with a nominal thermal output equal to or greater than 5 kW.
<p>3 Vertex Life SL, in accordance with the aforementioned royal decrees, is responsible for any lack of conformity that exists at the time of delivery and becomes apparent within three years of the date of purchase of the product, as reflected in the purchase invoice.</p>	<ul style="list-style-type: none"> - For maintenance purposes, the alarm warning on the equipment's operating hours counter must have been promptly and properly addressed. - Equipment that has been installed or operated using unsuitable, non-approved accessories or accessories that are not part of the original components. - Breakdown or malfunction resulting from the use of non-approved fuels or those lacking the required certification and quality. - Breakdowns or damage resulting from the installation or any element or circumstance unrelated to the equipment itself.
<p>4 Unless proven or evidence to the contrary, the burden of proof for any lack of conformity of the product that becomes apparent within the first two years from the date of purchase will be borne by Vertex Life SL.</p>	<ul style="list-style-type: none"> - Improper transportation, storage, or location could cause corrosion or abrasion of the paint or appearance of the equipment, lack of cleaning, glass breakage, deterioration of sealing gaskets, etc. - Breakage due to impact of glass, ceramic pieces, or similar. - Wear and tear consistent with extensive use of the appliances, such as the combustion burner, the smoke deflector, or any other wear and tear that may result from improper use, not in accordance with the manuals or beyond what is provided for in the sales conditions. - Equipment that has been subject to intervention by unauthorized personnel within the CENSAT system during the warranty period. Verification that the appliance has been in operation for a period exceeding the warranty coverage period.
<p>5 The burden of proof for any product non-conformities that become apparent after three years from the date of purchase shall be borne by the user.</p>	<p>10 The warranty does not cover expenses arising from the disassembly of any non-equipped components, such as fixtures, furniture, cabinets, etc., that hinder free access to the equipment or its components. Likewise, in-home consulting services on the operation of the device are not covered. Vertex Life SL is therefore exempt from all liability for damage to persons or property that may be related to the above.</p>
<p>6 Pursuant to the standard, the consumer or user must cooperate with the manufacturer and its after-sales service, CENSAT, to the extent reasonably possible and necessary to establish whether the cause of the lack of conformity is attributable to a manufacturing defect or other reasons. The obligation to cooperate will be limited to the available technical means that are least intrusive to the consumer or user. When the consumer or user refuses to cooperate, and is hereby informed of this obligation, the consumer or user will bear the burden of proof as to whether the lack of conformity existed at the time of delivery.</p>	<p>11 Any claim or non-compliance that is not expressly covered by current regulations or does not comply with the required legal conditions is excluded from the warranty.</p>
<p>7 To activate the warranty and cover the requirements of the aforementioned legislation for any of the products, it will be mandatory to carry out the start-up or telematic verification by a service authorized by Vertex Life SL through its CENSAT system, since the operation of the equipment is conditioned by the correct installation and connection to a gas outlet made in accordance with the standard.</p>	

IT IS ESSENTIAL AND HIGHLY RECOMMENDED THAT THE USER CAREFULLY READ THE ACCOMPANYING OPERATING INSTRUCTIONS BEFORE USING THE EQUIPMENT. ALWAYS USE OUR AFTER-SALES SYSTEM FOR ANY REQUIRED START-UP SERVICE, EQUIPMENT BREAKDOWNS, AND MAINTENANCE.



IMPORTANT: LISEZ FORTEMENT



1. La garantie est prise en compte lors de la première mise en service du produit par un technicien agréé.
2. Ne pas renverser ou placer le produit en position horizontale pendant le transport.
3. La cuisinière doit être installée par un technicien qualifié, conformément aux normes locales, nationales et européennes en vigueur. Pour l'installation et pour tout ce qui n'est pas expressément indiqué, se référer aux normes locales.
4. En cas de panne d'allumage ou de coupure de courant, avant de redémarrer le brûleur, videz RIGOREUSEMENT le brûleur. Le non-respect de cette consigne peut entraîner le bris de la vitre de la porte.
5. NE PAS VERSER MANUELLEMENT des pellets dans le brûleur pour allumer plus facilement la cuisinière.
6. En cas de comportement anormal de la flamme et dans tous les autres cas, n'éteignez JAMAIS la cuisinière en coupant l'alimentation électrique, utilisez le bouton OFF. Couper l'alimentation électrique signifie empêcher l'évacuation des fumées.
7. Si la phase d'allumage se prolonge (pellets humides ou de mauvaise qualité) et favorise la formation d'une fumée excessive à l'intérieur de la chambre de combustion, il est conseillé d'ouvrir la porte pour l'évacuer et de se tenir dans une position sûre pendant cette opération.
8. Il est très important d'utiliser des granulés de bonne qualité et certifiés. L'utilisation de pellets de mauvaise qualité peut entraîner un mauvais fonctionnement et, dans certains cas, des ruptures de pièces mécaniques, pour lesquelles l'entreprise est exonérée de toute responsabilité.
9. Le nettoyage ordinaire du brûleur et de la chambre de combustion doit être effectué quotidiennement. L'entreprise n'est pas responsable des anomalies résultant de l'inobservation de cette tâche.
10. Les opérations d'entretien spécialisées doivent être effectuées par du personnel autorisé.

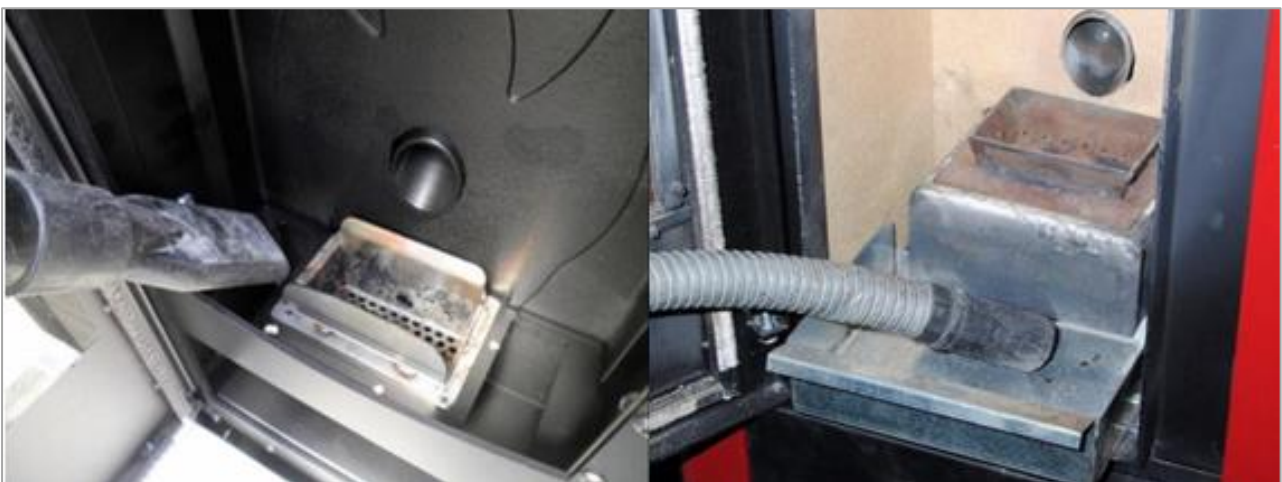

La société VERTEX LIFE est exonérée de toute responsabilité pour les dommages causés aux personnes ou aux choses dérivant du non-respect des points ci-dessus et pour les produits qui ne sont pas installés conformément à la réglementation locale en vigueur.

INTRODUCTION

Merci d'avoir choisi notre produit

Les poêles à granulés VERTEX LIFE sont fabriqués conformément à la norme UNE-EN 16510-2-6 (appareils de chauffage résidentiel alimentés par combustible solide. Partie 2-6 : Poêles, appareils encastrables et cuisinières alimentés mécaniquement par granulés de bois), en utilisant des matériaux de haute qualité et non polluants. Pour une utilisation optimale de votre poêle, il est recommandé de suivre les instructions de ce manuel. Pour utiliser au mieux votre poêle, lisez attentivement ce manuel et suivez toutes les instructions fournies par VERTEX LIFE avant utilisation.

N'oubliez pas de conserver ce manuel et de l'avoir toujours à votre disposition. En cas de perte, demandez-en un exemplaire auprès de votre revendeur le plus proche ou sur le site internet www.vertexlife.com.

Le but de ce manuel est d'indiquer la manière correcte et la plus fiable d'installer et d'utiliser votre équipement, ainsi que d'établir des critères de maintenance pour celui-ci.

RÈGLEMENTS APPLIQUÉS



Le poêle doit toujours être utilisé conformément aux normes indiquées dans ce manuel et aux normes de sécurité établies dans la législation spécifique en vigueur dans le pays où il est installé. Les normes appliquées sont:

- ✓ **RÈGLEMENT (UE) N° 305/2011 DU PARLEMENT EUROPÉEN ET DU CONSEIL du 9 mars 2011:** conditions harmonisées de commercialisation des produits de construction.
- ✓ **Norme UNE-EN 16510-2-6:** (appareils de chauffage résidentiel alimentés au combustible solide. Partie 2-6 : Poêles, appareils encastrables et cuisinières alimentés mécaniquement au granulé de bois)
- ✓ **Norme UNE123001/2012:** calcul, conception et installation de cheminées modulaires.
- ✓ **Décret royal 1027/2007, du 20 juillet:** réglementation des installations thermiques dans les bâtiments.
- ✓ **Directive 2009/125/CE du Parlement européen et du Conseil du 21 octobre 2009:** établir un cadre pour la définition des exigences d'écoconception des produits liés à l'énergie
- ✓ **RÈGLEMENT DÉLÉGUÉ (UE) 2015/1186 DE LA COMMISSION du 24 avril 2015:** complétant la directive 2010/30/UE du Parlement européen et du Conseil en ce qui concerne l'étiquetage énergétique des dispositifs de chauffage décentralisés.
- ✓ **RÈGLEMENT (UE) 2015/1185 DE LA COMMISSION du 24 avril 2015:** mettant en œuvre la directive 2009/125/CE du Parlement européen et du Conseil en ce qui concerne les exigences d'écoconception applicables aux dispositifs de chauffage décentralisés à combustible solide.

CONDITIONNEMENT

Après avoir déballé le produit, vérifiez qu'il est intact et complet. En cas d'anomalie, veuillez contacter immédiatement le point de vente où vous avez effectué l'achat, en présentant une copie du ticket de caisse ou de la facture d'achat.

Si votre poêle est livré par transporteur, veuillez noter qu'une fois que vous l'aurez reçu, l'état de l'équipement sera sous la responsabilité de l'acheteur. Il est donc extrêmement important d'inspecter le poêle et de noter tout dommage sur le bon de livraison afin de pouvoir déposer une réclamation auprès de la compagnie de transport. Cette réclamation doit généralement être effectuée dans les 24 heures suivant la livraison.

LÉGENDE	
	Attention! point d'une pertinence particulière
	Avertissement! relatif aux brûlures ou incendies possibles résultant d'une mauvaise utilisation de l'équipement
	Attention! relatif aux tâches d'installation, de nettoyage et de maintenance visant à prolonger la durée de vie de votre équipement et à augmenter ses performances

 ATTENTION! Les graphiques, figures, etc. présentés dans ce manuel sont indicatifs et ne font donc pas toujours référence au produit spécifique.

1 FACILITÉ

1.1 AVERTISSEMENTS DE SÉCURITÉ

1. Lors de l'installation de l'appareil, toutes les réglementations locales, y compris les normes européennes et nationales, doivent être respectées.
2. L'installation électrique du lieu où est installé le poêle doit être réalisée conformément à la réglementation en vigueur.
3. Une alimentation électrique de 230 Vac – 50 Hz est nécessaire via le réseau électrique conventionnel. Si elle est alimentée par un système auxiliaire (générateur, panneau solaire photovoltaïque, etc.), cela peut provoquer des dysfonctionnements des composants électroniques du poêle et même les casser. Dans ces cas, consultez l'installateur sur la compatibilité de l'installation.
4. Toutes les structures qui peuvent prendre feu si elles sont exposées à une chaleur excessive doivent être protégées de la chaleur. Il est toujours conseillé de respecter les distances minimales et, si nécessaire, d'installer également des panneaux isolants ignifuges résistants à la chaleur (laine de roche, ciment cellulaire, etc.).
5. L'appareil doit être installé sur des sols ayant une capacité de charge adéquate. Si une construction existante ne répond pas à cette exigence préalable, des mesures appropriées (par exemple une plaque de répartition de charge) doivent être prises pour y parvenir.
6. L'installation doit assurer un accès facile pour le nettoyage de l'appareil, du raccord de fumée et du conduit de cheminée.
7. Il est indispensable de vérifier que toutes les finitions de l'ouverture de construction ou des éventuelles poutres en matériau combustible soient situées à une distance idéale et en dehors de la zone de rayonnement de la cheminée ; il faut également tenir compte du fait que pour ne pas affecter le bon fonctionnement de l'appareil, il est indispensable de créer une recirculation d'air à l'intérieur de celui-ci.
8. L'appareil n'est pas adapté à une installation dans un conduit de fumée partagé.
9. Ne pas installer le poêle dans les chambres ou les salles de bains.
10. Il ne doit pas être installé dans des atmosphères explosives ou des environnements potentiellement explosifs en raison de la présence de machines, de matériaux ou de poussières susceptibles de provoquer des émissions de gaz ou d'être facilement enflammés par des étincelles.
11. L'appareil n'est pas adapté au fonctionnement simultané d'autres appareils dotés de dispositifs d'extraction (hotte aspirante de cuisine, ventilateur de recirculation/renouvellement d'air, etc.)

1.2 INFORMATIONS TECHNIQUES

1.2.1 COTAS

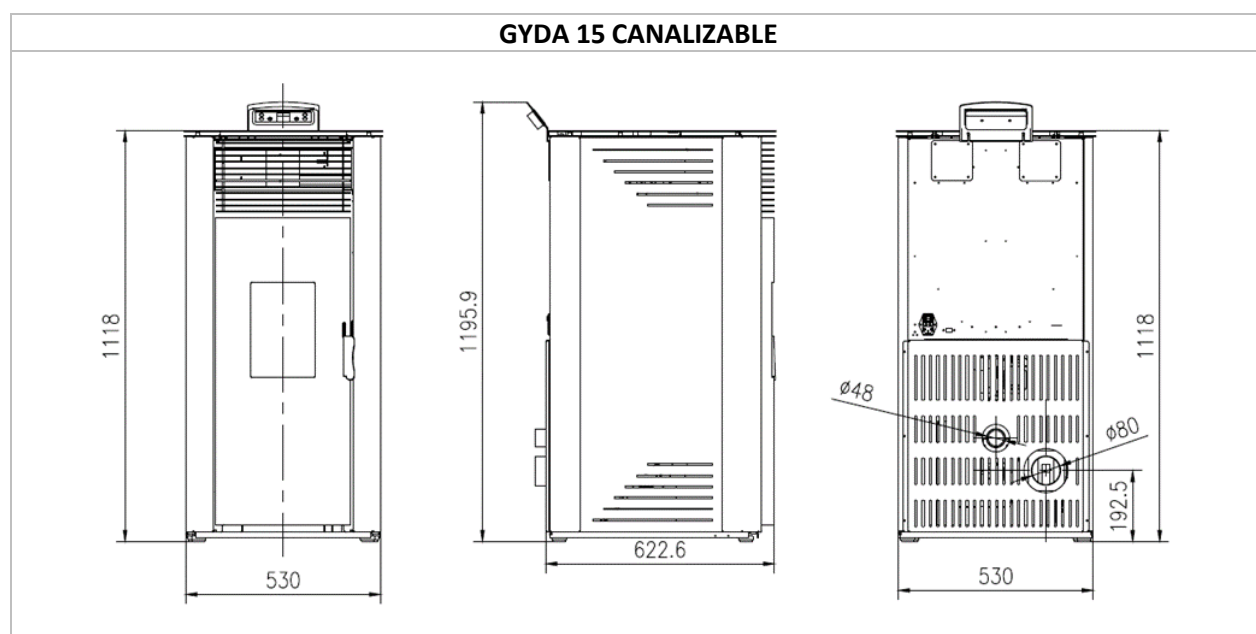

Figure 1

KING 10 – GALATEA 10

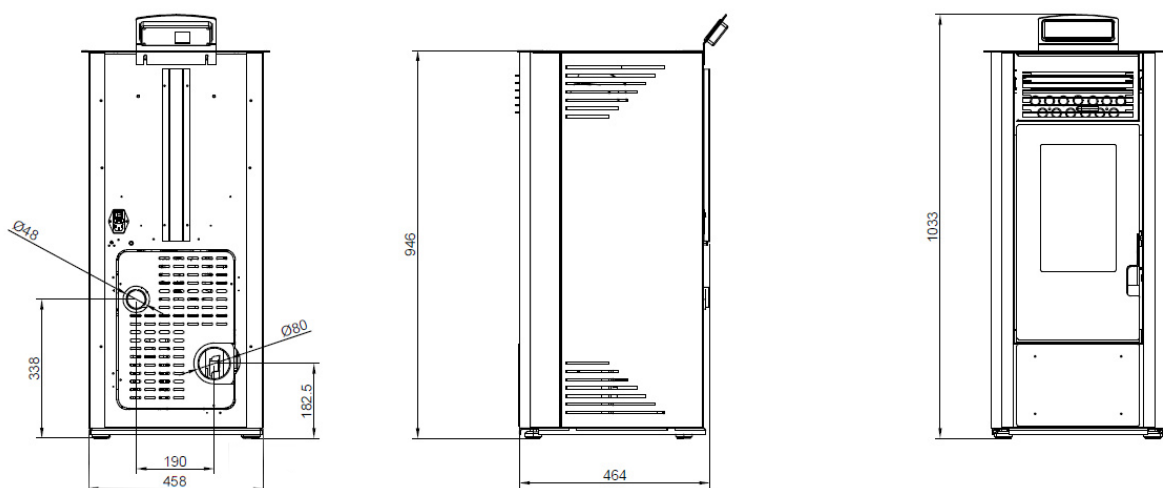

Figure 2

WATT 9 NEW BL

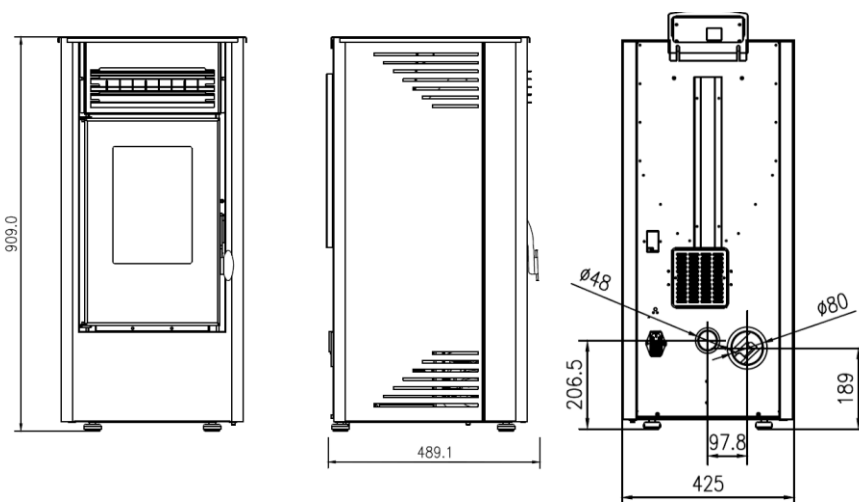

Figure 3

POWER 8 PLUS - NEBULA 8

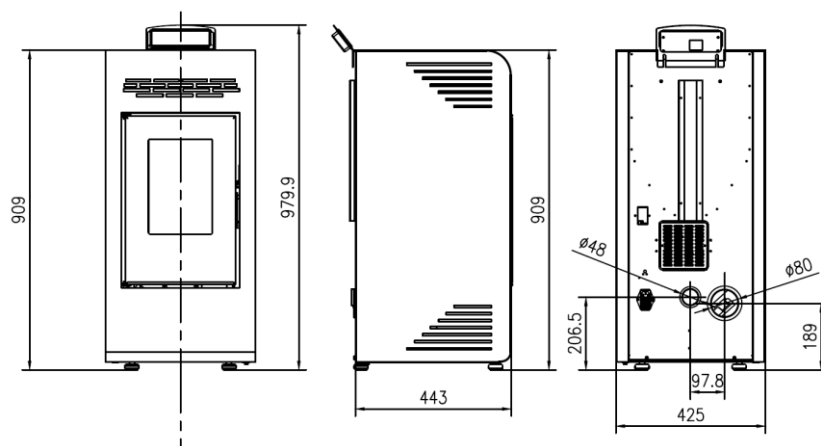

Figure 4

PASILLO 8 PLUS – PASILLO 8 ECLIPSE

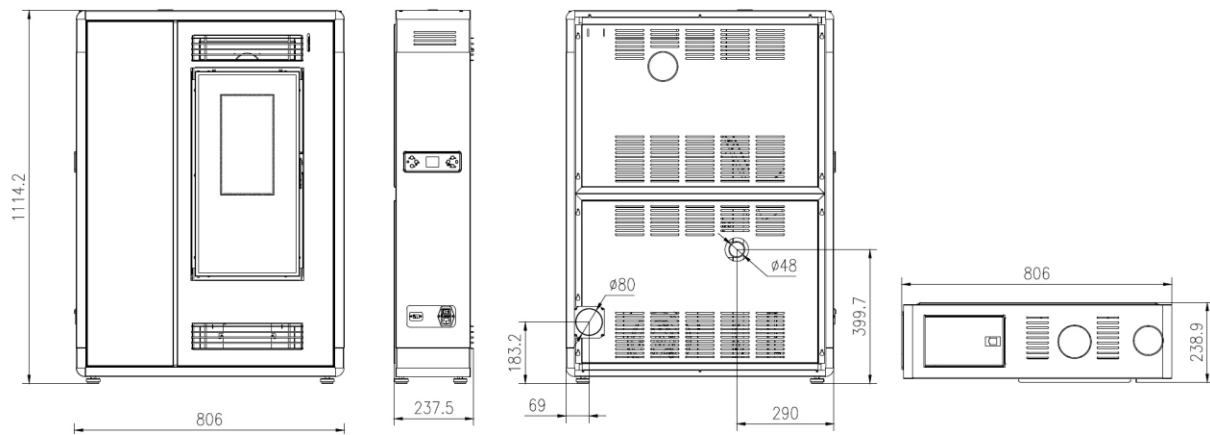

Figure 5

ELITE 7 - WATT 7

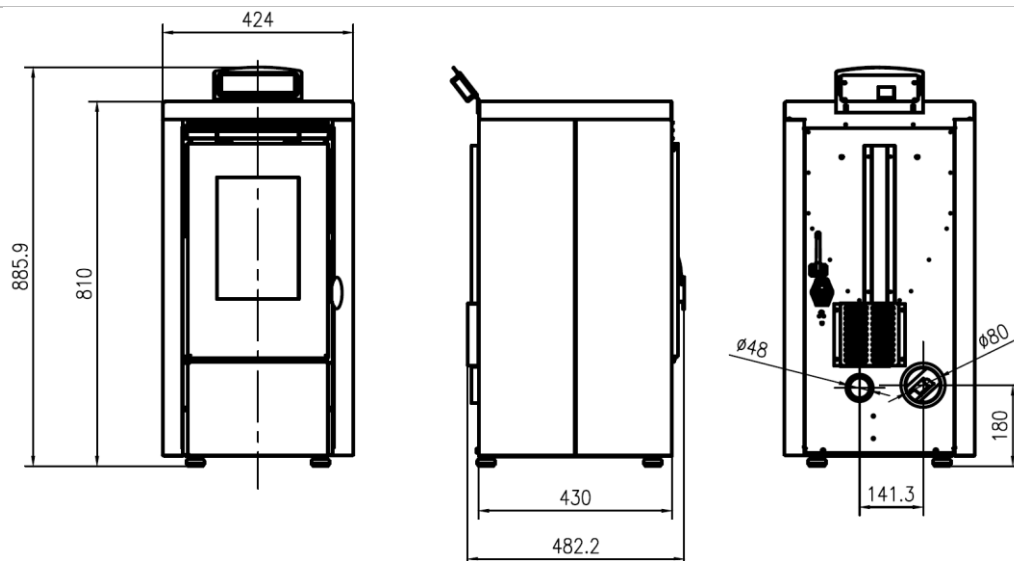

Figure 6

1.2.2 FICHE TECHNIQUE

GYDA 15 CANALIZADA					
Type d'appareil	Étanche	Déclaration de fuites	Raccordement de l'alimentation en air de combustion	Fermeture des portes	Exigence d'étanchéité
ÊTRE	-	Non	Ouais	Aucune exigence particulière	Appareil conçu pour être alimenté en air de combustion par le conduit d'air de combustion. Aucune exigence particulière en matière d'étanchéité
Paramètre	Unité	Signification			Valeur
P_{nom}	Kw	Puissance de chauffage nominale			13,75
P_{SiHnom}		Puissance de chauffage nominale			13,75
P_{Wnom}		Puissance hydraulique nominale			-
P_{part}		Puissance à charge partielle			5
$P_{SiHpart}$		Puissance de chauffage à charge partielle			5
P_{Wpart}		Puissance hydraulique à charge partielle			-
η_{nom}	%	Rendement à la puissance thermique nominale			92
η_{part}		Efficacité énergétique du chauffage à charge partielle			94
η_s		Rendement saisonnier à la puissance de chauffage nominale			89,45
EEl		Indice d'efficacité énergétique,			131
CO_{nom} (13% O ₂)	mg/m ³	Émission de CO à 13 % d'oxygène à la puissance thermique nominale			153,43
CO_{part} (13% O ₂)		Émission de CO à 13 % d'oxygène à puissance de chauffage à charge partielle			115,54
NO_{xnom} (13% O ₂)		Émission de NOx à 13 % d'oxygène à la puissance thermique nominale			12,66
NO_{xpart} (13% O ₂)		Émission de NOx à 13 % d'oxygène à puissance de chauffage à charge partielle			11,07
OGC_{nom} (13% O ₂)		Émission d'hydrocarbures à 13 % d'oxygène à la puissance thermique nominale			13,83
OGC_{part} (13% O ₂)		Émission d'hydrocarbures à 13 % d'oxygène à puissance de chauffage à charge partielle			13,44
PM_{nom} (13% O ₂)		Émission de particules à 13 % d'oxygène à la puissance thermique nominale			9,94
PM_{part} (13% O ₂)		Émission de particules à 13 % d'oxygène à puissance de chauffage à charge partielle			9,87
p_{nom}		Pa	Tirage minimum à puissance de chauffage nominale		
p_{part}		Tirage minimum à puissance de chauffage à charge partielle			6,55
p_w	kPa (bar)	Pression d'eau de service maximale autorisée			-
d_r	cm	Distances minimales entre l'arrière et les matériaux combustibles			60
d_s		Distances minimales entre les côtés et les matériaux combustibles			60
d_c		Distances minimales entre le sommet et les matériaux combustibles sur le toit			-
d_p		Distances minimales entre l'avant et le matériau combustible			100
d_f		Distances minimales entre l'avant et le matériau combustible au bas de la zone de rayonnement			20
d_l		Distances minimales entre l'avant et le matériau combustible du côté de l'avant de la zone de rayonnement			40
d_b		Distances minimales sous le fond (à l'exclusion des pieds) par rapport aux matériaux combustibles			00
d_{non}		Distances minimales par rapport aux murs incombustibles			35
e_{lsb}		kW	Consommation électrique auxiliaire en position de veille		
e_{lmax}	Consommation d'énergie électrique auxiliaire à puissance de chauffage nominale			0,020	
e_{lmin}	Consommation d'énergie électrique auxiliaire à puissance de chauffage à charge partielle			0,005	
E, f	V, Hz	Tension d'alimentation, fréquence			230 - 50
W_{max}	W	Puissance électrique maximale absorbée			360
T_{snom}	°C	Température de sortie des gaz de combustion à la puissance thermique nominale			113
T_{spart}		Température de sortie des fumées à puissance de chauffage partielle			64
T_{class}	-	Désignation de la cheminée selon la norme appropriée pour la cheminée			T200
$\varphi_{i,g nom}$	g/s	Débit massique des gaz de combustion à la puissance thermique nominale			12,37
$\varphi_{i,g part}$		Débit massique des gaz de combustion à puissance de chauffage à charge partielle			5,52
CONT o INT	-	Capacité de fonctionnement continu (CONT) ou intermittent (INT)			INT
d_{out}	mm	Diamètre du conduit de fumées			80
L	mm	Dimensions hors tout (longueur, hauteur, largeur)			622,6
H					1118
W					530
m	Kg	Masse de l'appareil			153
M_{chim}	kg	Charge de cheminée maximale que l'appareil peut supporter			15
	-	Lire et suivre les instructions d'utilisation			-

Tableau 1

KING 10 – GALATEA 10					
Type d'appareil	Étanche	Déclaration de fuites	Raccordement de l'alimentation en air de combustion	Fermeture des portes	Exigence d'étanchéité
ÊTRE	-	Non	Ouais	Aucune exigence particulière	Appareil conçu pour être alimenté en air de combustion par le conduit d'air de combustion. Aucune exigence particulière en matière d'étanchéité
Paramètre	Unité	Signification			Valeur
P_{nom}	Kw	Puissance de chauffage nominale			9.10
P_{SHnom}		Puissance de chauffage nominale			9.10
P_{Wnom}		Puissance hydraulique nominale			-
P_{part}		Puissance à charge partielle			5
P_{SHpart}		Puissance de chauffage à charge partielle			5
P_{Wpart}		Puissance hydraulique à charge partielle			-
η_{nom}	%	Rendement à la puissance thermique nominale			92
η_{part}		Efficacité énergétique du chauffage à charge partielle			94
η_s		Rendement saisonnier à la puissance de chauffage nominale			89,16
EEI		Indice d'efficacité énergétique,			131
CO_{nom} (13% O ₂)	mg/m ³	Émission de CO à 13 % d'oxygène à la puissance thermique nominale			153,43
CO_{part} (13% O ₂)		Émission de CO à 13 % d'oxygène à puissance de chauffage à charge partielle			115,54
NO_{xnom} (13% O ₂)		Émission de NOx à 13 % d'oxygène à la puissance thermique nominale			12,66
NO_{xpart} (13% O ₂)		Émission de NOx à 13 % d'oxygène à puissance de chauffage à charge partielle			11,07
OGC_{nom} (13% O ₂)		Émission d'hydrocarbures à 13 % d'oxygène à la puissance thermique nominale			13,83
OGC_{part} (13% O ₂)		Émission d'hydrocarbures à 13 % d'oxygène à puissance de chauffage à charge partielle			13,44
PM_{nom} (13% O ₂)		Émission de particules à 13 % d'oxygène à la puissance thermique nominale			9,94
PM_{part} (13% O ₂)		Émission de particules à 13 % d'oxygène à puissance de chauffage à charge partielle			9,87
p_{nom}	Pa	Tirage minimum à puissance de chauffage nominale			12.34
p_{part}		Tirage minimum à puissance de chauffage à charge partielle			6,55
p_w	kPa (bar)	Pression d'eau de service maximale autorisée			-
d_R	cm	Distances minimales entre l'arrière et les matériaux combustibles			60
d_S		Distances minimales entre les côtés et les matériaux combustibles			60
d_C		Distances minimales entre le sommet et les matériaux combustibles sur le toit			-
d_P		Distances minimales entre l'avant et le matériau combustible			100
d_F		Distances minimales entre l'avant et le matériau combustible au bas de la zone de rayonnement			20
d_L		Distances minimales entre l'avant et le matériau combustible du côté de l'avant de la zone de rayonnement			40
d_B		Distances minimales sous le fond (à l'exclusion des pieds) par rapport aux matériaux combustibles			00
d_{non}		Distances minimales par rapport aux murs incombustibles			35
e_{SB}	kW	Consommation électrique auxiliaire en position de veille			0,040
e_{max}		Consommation d'énergie électrique auxiliaire à puissance de chauffage nominale			0,020
e_{min}		Consommation d'énergie électrique auxiliaire à puissance de chauffage à charge partielle			0,005
E, f	V, Hz	Tension d'alimentation, fréquence			230 - 50
$W_{max.}$	W	Puissance électrique maximale absorbée			360
T_{snom}	°C	Température de sortie des gaz de combustion à la puissance thermique nominale			113
T_{spart}		Température de sortie des fumées à puissance de chauffage partielle			64
T_{class}	-	Désignation de la cheminée selon la norme appropriée pour la cheminée			T200
$\varphi_{f, g, nom}$	g/s	Débit massique des gaz de combustion à la puissance thermique nominale			12.37
$\varphi_{f, g, part}$		Débit massique des gaz de combustion à puissance de chauffage à charge partielle			5.52
CONT o INT	-	Capacité de fonctionnement continu (CONT) ou intermittent (INT)			INT
d_{out}	mm	Diamètre du conduit de fumées			80
L	mm	Dimensions hors tout (longueur, hauteur, largeur)			464
H					1033
W					458
m	Kg	Masse de l'appareil			98
M_{chim}	kg	Charge de cheminée maximale que l'appareil peut supporter			15
	-	Lire et suivre les instructions d'utilisation			-

Tableau 2

WATT 9 NEW BL					
Type d'appareil	Étanche	Déclaration de fuites	Raccordement de l'alimentation en air de combustion	Fermeture des portes	Exigence d'étanchéité
ÊTRE	-	Non	Ouais	Aucune exigence particulière	Appareil conçu pour être alimenté en air de combustion par le conduit d'air de combustion. Aucune exigence particulière en matière d'étanchéité
Paramètre	Unité	Signification			Valeur
P_{nom}	Kw	Puissance de chauffage nominale			8h45
P_{SHnom}		Puissance de chauffage nominale			8h45
P_{Wnom}		Puissance hydraulique nominale			-
P_{part}		Puissance à charge partielle			5
P_{SHpart}		Puissance de chauffage à charge partielle			5
P_{Wpart}		Puissance hydraulique à charge partielle			-
η_{nom}	%	Rendement à la puissance thermique nominale			94
η_{part}		Efficacité énergétique du chauffage à charge partielle			94
η_s		Rendement saisonnier à la puissance de chauffage nominale			91.10
EEI		Indice d'efficacité énergétique,			133
CO_{nom} (13% O ₂)	mg/m ³	Émission de CO à 13 % d'oxygène à la puissance thermique nominale			120.03
CO_{part} (13% O ₂)		Émission de CO à 13 % d'oxygène à puissance de chauffage à charge partielle			115,54
NO_{xnom} (13% O ₂)		Émission de NOx à 13 % d'oxygène à la puissance thermique nominale			15,60
NO_{xpart} (13% O ₂)		Émission de NOx à 13 % d'oxygène à puissance de chauffage à charge partielle			11.07
OGC_{nom} (13% O ₂)		Émission d'hydrocarbures à 13 % d'oxygène à la puissance thermique nominale			12.29
OGC_{part} (13% O ₂)		Émission d'hydrocarbures à 13 % d'oxygène à puissance de chauffage à charge partielle			13.44
PM_{nom} (13% O ₂)		Émission de particules à 13 % d'oxygène à la puissance thermique nominale			10.22
PM_{part} (13% O ₂)		Émission de particules à 13 % d'oxygène à puissance de chauffage à charge partielle			9,87
p_{nom}	Pa	Tirage minimum à puissance de chauffage nominale			12.34
p_{part}		Tirage minimum à puissance de chauffage à charge partielle			6,55
p_w	kPa (bar)	Pression d'eau de service maximale autorisée			-
d_R	cm	Distances minimales entre l'arrière et les matériaux combustibles			60
d_S		Distances minimales entre les côtés et les matériaux combustibles			60
d_C		Distances minimales entre le sommet et les matériaux combustibles sur le toit			-
d_P		Distances minimales entre l'avant et le matériau combustible			100
d_F		Distances minimales entre l'avant et le matériau combustible au bas de la zone de rayonnement			20
d_L		Distances minimales entre l'avant et le matériau combustible du côté de l'avant de la zone de rayonnement			40
d_B		Distances minimales sous le fond (à l'exclusion des pieds) par rapport aux matériaux combustibles			00
d_{non}		Distances minimales par rapport aux murs incombustibles			35
e_{lsB}	kW	Consommation électrique auxiliaire en position de veille			0,040
e_{lmax}		Consommation d'énergie électrique auxiliaire à puissance de chauffage nominale			0,020
e_{lmin}		Consommation d'énergie électrique auxiliaire à puissance de chauffage à charge partielle			0,005
E, f	V, Hz	Tension d'alimentation, fréquence			230 - 50
$W_{max.}$	W	Puissance électrique maximale absorbée			360
T_{snom}	°C	Température de sortie des gaz de combustion à la puissance thermique nominale			72
T_{spart}		Température de sortie des fumées à puissance de chauffage partielle			64
T_{class}	-	Désignation de la cheminée selon la norme appropriée pour la cheminée			T200
$\varphi_{f, g, nom}$	g/s	Débit massique des gaz de combustion à la puissance thermique nominale			9,74
$\varphi_{f, g, part}$		Débit massique des gaz de combustion à puissance de chauffage à charge partielle			5.52
CONT o INT	-	Capacité de fonctionnement continu (CONT) ou intermittent (INT)			INT
d_{out}	mm	Diamètre du conduit de fumées			80
L	mm	Dimensions hors tout (longueur, hauteur, largeur)			489,1
H					909
W					425
m	Kg	Masse de l'appareil			63
M_{chim}	kg	Charge de cheminée maximale que l'appareil peut supporter			15
	-	Lire et suivre les instructions d'utilisation			-

Tableau 3

POWER 8 PLUS – NEBULA 8					
Type d'appareil	Étanche	Déclaration de fuites	Raccordement de l'alimentation en air de combustion	Fermeture des portes	Exigence d'étanchéité
ÊTRE	-	Non	Ouais	Aucune exigence particulière	Appareil conçu pour être alimenté en air de combustion par le conduit d'air de combustion. Aucune exigence particulière en matière d'étanchéité
Paramètre	Unité	Signification			Valeur
P_{nom}	Kw	Puissance de chauffage nominale			7,60
P_{SHnom}		Puissance de chauffage nominale			7,60
P_{Wnom}		Puissance hydraulique nominale			-
P_{part}		Puissance à charge partielle			5
P_{SHpart}		Puissance de chauffage à charge partielle			5
P_{Wpart}		Puissance hydraulique à charge partielle			-
η_{nom}		%	Rendement à la puissance thermique nominale		
η_{part}	Efficacité énergétique du chauffage à charge partielle			94	
η_s	Rendement saisonnier à la puissance de chauffage nominale			91	
EEl		Indice d'efficacité énergétique,			133
CO_{nom} (13% O ₂)	mg/m ³	Émission de CO à 13 % d'oxygène à la puissance thermique nominale			120,03
CO_{part} (13% O ₂)		Émission de CO à 13 % d'oxygène à puissance de chauffage à charge partielle			115,54
NO_{xnom} (13% O ₂)		Émission de NOx à 13 % d'oxygène à la puissance thermique nominale			15,60
NO_{xpart} (13% O ₂)		Émission de NOx à 13 % d'oxygène à puissance de chauffage à charge partielle			11,07
OGC_{nom} (13% O ₂)		Émission d'hydrocarbures à 13 % d'oxygène à la puissance thermique nominale			12,29
OGC_{part} (13% O ₂)		Émission d'hydrocarbures à 13 % d'oxygène à puissance de chauffage à charge partielle			13,44
PM_{nom} (13% O ₂)		Émission de particules à 13 % d'oxygène à la puissance thermique nominale			10,22
PM_{part} (13% O ₂)		Émission de particules à 13 % d'oxygène à puissance de chauffage à charge partielle			9,87
p_{nom}	Pa	Tirage minimum à puissance de chauffage nominale			12,34
p_{part}		Tirage minimum à puissance de chauffage à charge partielle			6,55
p_w	kPa (bar)	Pression d'eau de service maximale autorisée			-
d_r	cm	Distances minimales entre l'arrière et les matériaux combustibles			60
d_s		Distances minimales entre les côtés et les matériaux combustibles			60
d_c		Distances minimales entre le sommet et les matériaux combustibles sur le toit			-
d_p		Distances minimales entre l'avant et le matériau combustible			100
d_f		Distances minimales entre l'avant et le matériau combustible au bas de la zone de rayonnement			20
d_l		Distances minimales entre l'avant et le matériau combustible du côté de l'avant de la zone de rayonnement			40
d_b		Distances minimales sous le fond (à l'exclusion des pieds) par rapport aux matériaux combustibles			00
d_{non}		Distances minimales par rapport aux murs incombustibles			35
e_{lsb}	kW	Consommation électrique auxiliaire en position de veille			0,040
e_{lmax}		Consommation d'énergie électrique auxiliaire à puissance de chauffage nominale			0,020
e_{lmin}		Consommation d'énergie électrique auxiliaire à puissance de chauffage à charge partielle			0,005
E, f	V, Hz	Tension d'alimentation, fréquence			230 - 50
$W_{máx.}$	W	Puissance électrique maximale absorbée			360
T_{snom}	°C	Température de sortie des gaz de combustion à la puissance thermique nominale			72
T_{spart}		Température de sortie des fumées à puissance de chauffage partielle			64
T_{class}	-	Désignation de la cheminée selon la norme appropriée pour la cheminée			T200
$\varphi_{f,g nom}$	g/s	Débit massique des gaz de combustion à la puissance thermique nominale			9,74
$\varphi_{f,g part}$		Débit massique des gaz de combustion à puissance de chauffage à charge partielle			5,52
CONT o INT	-	Capacité de fonctionnement continu (CONT) ou intermittent (INT)			INT
d_{out}	mm	Diamètre du conduit de fumées			80
L	mm	Dimensions hors tout (longueur, hauteur, largeur)			443
H					909
W					425
m	Kg	Masse de l'appareil			80
M_{chim}	kg	Charge de cheminée maximale que l'appareil peut supporter			15
	-	Lire et suivre les instructions d'utilisation			-

Tableau 4

PASILLO 8 PLUS – PASILLO 8 ECLIPSE					
Type d'appareil	Étanche	Déclaration de fuites	Raccordement de l'alimentation en air de combustion	Fermeture des portes	Exigence d'étanchéité
ÊTRE	-	Non	Ouais	Aucune exigence particulière	Appareil conçu pour être alimenté en air de combustion par le conduit d'air de combustion. Aucune exigence particulière en matière d'étanchéité
Paramètre	Unité	Signification			Valeur
P_{nom}	Kw	Puissance de chauffage nominale			7,50
P_{SHnom}		Puissance de chauffage nominale			7,50
P_{Wnom}		Puissance hydraulique nominale			-
P_{part}		Puissance à charge partielle			5
P_{SHpart}		Puissance de chauffage à charge partielle			5
P_{Wpart}		Puissance hydraulique à charge partielle			-
η_{nom}	%	Rendement à la puissance thermique nominale			94
η_{part}		Efficacité énergétique du chauffage à charge partielle			94
η_s		Rendement saisonnier à la puissance de chauffage nominale			90,98
EEI		Indice d'efficacité énergétique,			133
CO_{nom} (13% O ₂)	mg/m ³	Émission de CO à 13 % d'oxygène à la puissance thermique nominale			120,03
CO_{part} (13% O ₂)		Émission de CO à 13 % d'oxygène à puissance de chauffage à charge partielle			115,54
NO_{xnom} (13% O ₂)		Émission de NOx à 13 % d'oxygène à la puissance thermique nominale			15,60
NO_{xpart} (13% O ₂)		Émission de NOx à 13 % d'oxygène à puissance de chauffage à charge partielle			11,07
OGC_{nom} (13% O ₂)		Émission d'hydrocarbures à 13 % d'oxygène à la puissance thermique nominale			12,29
OGC_{part} (13% O ₂)		Émission d'hydrocarbures à 13 % d'oxygène à puissance de chauffage à charge partielle			13,44
PM_{nom} (13% O ₂)		Émission de particules à 13 % d'oxygène à la puissance thermique nominale			10,22
PM_{part} (13% O ₂)		Émission de particules à 13 % d'oxygène à puissance de chauffage à charge partielle			9,87
p_{nom}	Pa	Tirage minimum à puissance de chauffage nominale			12,34
p_{part}		Tirage minimum à puissance de chauffage à charge partielle			6,55
p_w	kPa (bar)	Pression d'eau de service maximale autorisée			-
d_R	cm	Distances minimales entre l'arrière et les matériaux combustibles			60
d_S		Distances minimales entre les côtés et les matériaux combustibles			60
d_C		Distances minimales entre le sommet et les matériaux combustibles sur le toit			-
d_P		Distances minimales entre l'avant et le matériau combustible			100
d_F		Distances minimales entre l'avant et le matériau combustible au bas de la zone de rayonnement			20
d_L		Distances minimales entre l'avant et le matériau combustible du côté de l'avant de la zone de rayonnement			40
d_B		Distances minimales sous le fond (à l'exclusion des pieds) par rapport aux matériaux combustibles			00
d_{non}		Distances minimales par rapport aux murs incombustibles			35
e_{LSB}	kW	Consommation électrique auxiliaire en position de veille			0,040
e_{lmax}		Consommation d'énergie électrique auxiliaire à puissance de chauffage nominale			0,020
e_{lmin}		Consommation d'énergie électrique auxiliaire à puissance de chauffage à charge partielle			0,005
E, f	V, Hz	Tension d'alimentation, fréquence			230 - 50
$W_{máx.}$	W	Puissance électrique maximale absorbée			360
T_{snom}	°C	Température de sortie des gaz de combustion à la puissance thermique nominale			72
T_{spart}		Température de sortie des fumées à puissance de chauffage partielle			64
T_{class}	-	Désignation de la cheminée selon la norme appropriée pour la cheminée			T200
$\varphi_{f, g, nom}$	g/s	Débit massique des gaz de combustion à la puissance thermique nominale			9,74
$\varphi_{f, g, part}$		Débit massique des gaz de combustion à puissance de chauffage à charge partielle			5,52
CONT o INT	-	Capacité de fonctionnement continu (CONT) ou intermittent (INT)			INT
d_{out}	mm	Diamètre du conduit de fumées			80
L	mm	Dimensions hors tout (longueur, hauteur, largeur)			237,5
H					1114,2
W					806
m	Kg	Masse de l'appareil			80
M_{chim}	kg	Charge de cheminée maximale que l'appareil peut supporter			15
	-	Lire et suivre les instructions d'utilisation			-

Tableau 5

ELITE 7 – WATT 7					
Type d'appareil	Étanche	Déclaration de fuites	Raccordement de l'alimentation en air de combustion	Fermeture des portes	Exigence d'étanchéité
ÊTRE	-	Non	Ouais	Aucune exigence particulière	Appareil conçu pour être alimenté en air de combustion par le conduit d'air de combustion. Aucune exigence particulière en matière d'étanchéité
Paramètre	Unité	Signification			Valeur
P_{nom}	Kw	Puissance de chauffage nominale			6.7
P_{SHnom}		Puissance de chauffage nominale			6.7
P_{Wnom}		Puissance hydraulique nominale			-
P_{part}		Puissance à charge partielle			5.2
P_{SHpart}		Puissance de chauffage à charge partielle			5.2
P_{Wpart}		Puissance hydraulique à charge partielle			-
η_{nom}	%	Rendement à la puissance thermique nominale			94
η_{part}		Efficacité énergétique du chauffage à charge partielle			94
η_s		Rendement saisonnier à la puissance de chauffage nominale			90,98
EEI		Indice d'efficacité énergétique,			133
CO_{nom} (13% O ₂)	mg/m ³	Émission de CO à 13 % d'oxygène à la puissance thermique nominale			120,03
CO_{part} (13% O ₂)		Émission de CO à 13 % d'oxygène à puissance de chauffage à charge partielle			115,54
NO_{xnom} (13% O ₂)		Émission de NOx à 13 % d'oxygène à la puissance thermique nominale			15,60
NO_{xpart} (13% O ₂)		Émission de NOx à 13 % d'oxygène à puissance de chauffage à charge partielle			11,07
OGC_{nom} (13% O ₂)		Émission d'hydrocarbures à 13 % d'oxygène à la puissance thermique nominale			12,29
OGC_{part} (13% O ₂)		Émission d'hydrocarbures à 13 % d'oxygène à puissance de chauffage à charge partielle			13,44
PM_{nom} (13% O ₂)		Émission de particules à 13 % d'oxygène à la puissance thermique nominale			10,22
PM_{part} (13% O ₂)		Émission de particules à 13 % d'oxygène à puissance de chauffage à charge partielle			9,87
p_{nom}	Pa	Tirage minimum à puissance de chauffage nominale			12,34
p_{part}		Tirage minimum à puissance de chauffage à charge partielle			6,55
p_w	kPa (bar)	Pression d'eau de service maximale autorisée			-
d_r	cm	Distances minimales entre l'arrière et les matériaux combustibles			60
d_s		Distances minimales entre les côtés et les matériaux combustibles			60
d_c		Distances minimales entre le sommet et les matériaux combustibles sur le toit			-
d_p		Distances minimales entre l'avant et le matériau combustible			100
d_f		Distances minimales entre l'avant et le matériau combustible au bas de la zone de rayonnement			20
d_l		Distances minimales entre l'avant et le matériau combustible du côté de l'avant de la zone de rayonnement			40
d_b		Distances minimales sous le fond (à l'exclusion des pieds) par rapport aux matériaux combustibles			00
d_{non}		Distances minimales par rapport aux murs incombustibles			35
e_{lsb}	kW	Consommation électrique auxiliaire en position de veille			0,040
e_{lmax}		Consommation d'énergie électrique auxiliaire à puissance de chauffage nominale			0,020
e_{lmin}		Consommation d'énergie électrique auxiliaire à puissance de chauffage à charge partielle			0,005
E, f	V, Hz	Tension d'alimentation, fréquence			230 - 50
$W_{máx.}$	W	Puissance électrique maximale absorbée			360
T_{snom}	°C	Température de sortie des gaz de combustion à la puissance thermique nominale			72
T_{spart}		Température de sortie des fumées à puissance de chauffage partielle			64
T_{class}	-	Désignation de la cheminée selon la norme appropriée pour la cheminée			T200
$\varphi_{f, g, nom}$	g/s	Débit massique des gaz de combustion à la puissance thermique nominale			9,74
$\varphi_{f, g, part}$		Débit massique des gaz de combustion à puissance de chauffage à charge partielle			5,52
CONT o INT	-	Capacité de fonctionnement continu (CONT) ou intermittent (INT)			INT
d_{out}	mm	Diamètre du conduit de fumées			80
L	mm	Dimensions hors tout (longueur, hauteur, largeur)			430
H					885,9
W					424
m	Kg	Masse de l'appareil			54
M_{chim}	kg	Charge de cheminée maximale que l'appareil peut supporter			15
	-	Lire et suivre les instructions d'utilisation			-

Tableau 6

1.3 VENTILATION



Figure 7

1. La pièce où le poêle est installé doit être dotée d'une ventilation adéquate puisque le poêle recueillera la quantité d'air dont il a besoin pour la combustion et le chauffage. S'il n'y a pas de fenêtres ou si les fenêtres et les portes sont hermétiquement fermées, ou s'il y a des dispositifs tels qu'une hotte aspirante, l'air doit être amené de l'extérieur. Des grilles telles que celles présentées dans la figure 7 (A et B) peuvent être utilisées.

⚠ ATTENTION! Les grilles d'admission d'air doivent être positionnées de manière à ne pas pouvoir être obstruées verrouillé ou fermé accidentellement.

1.4 COMBUSTION D'AIR

1. À l'arrière, le poêle dispose d'une entrée d'air circulaire d'un diamètre de 50 mm (voir dessin coté). Cet air est nécessaire à la combustion, l'évent ne peut donc pas être obstrué.

⚠ ATTENTION! D'autres dispositifs d'extraction d'air, tels que des ventilateurs d'extraction, présents ou installés dans la même pièce ou le même espace où l'appareil est installé, pourraient causer des problèmes.

1.5 CHEMINÉE



ATTENTION! Conformément à la norme RITE pour les installations thermiques dans les bâtiments et à son instruction technique « IT 1.3.4.1.3.1. Évacuation des produits de combustion », toutes les installations thermiques à combustible solide seront équipées de conduits d'évacuation des produits de combustion qui s'évacuent par le toit du bâtiment.

1. Le conduit de fumée est l'un des éléments clés pour le bon fonctionnement du poêle. Les meilleurs sont ceux en acier inoxydable (acier inoxydable AISI 316, épaisseur 0,4 mm) ou vitrifié (acier émaillé, épaisseur 0,8 mm) en raison de la qualité des matériaux, de leur résistance, de leur durabilité, de leur facilité de nettoyage et d'entretien.

⚠ ATTENTION! Le bon fonctionnement de la cheminée doit être démontré conformément à la norme EN 13384-2:2015+A1:2019 en fonction de la situation individuelle sur site.

2. Il est conseillé de sceller le conduit au terminal du poêle avec du silicone résistant aux hautes températures (1000°C) ou du ruban adhésif en aluminium résistant aux hautes températures.
3. En cas de passage à travers des planchers, il est nécessaire d'interposer un manchon isolant de 10 cm d'épaisseur.

4. Le conduit de fumée doit être imperméable aux agents atmosphériques.
5. L'utilisation de tuyaux en matières plastiques, rigides ou flexibles, non homologués pour les combustibles solides, n'est pas autorisée.
6. Il est recommandé pour la classe de température de la cheminée, qui doit avoir au moins une classe de résistance à la suie T200 pour les appareils à granulés conformément à la norme EN 16510-2-6 et une classe de résistance à la suie T400 pour tout autre appareil.



ATTENTION! Il est absolument recommandé d'isoler le conduit de fumée sur toute sa longueur. L'isolation maintient la température des gaz de combustion élevée, optimise le tirage, empêche la condensation et réduit les dépôts de particules non brûlées sur les parois des conduits. Pour ce faire, utilisez des conduits isolés (double paroi). Toutefois, dans les cas où le conduit est à portée de main des personnes (conformément à la réglementation RITE), il est obligatoire que les conduits soient isolés..

1.5.1 CONCEPTION

1. Sortie par la maçonnerie

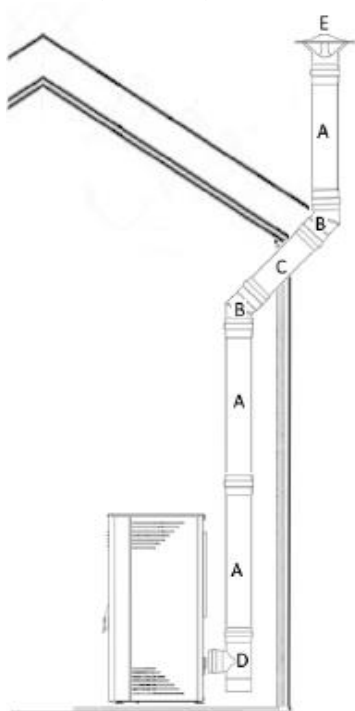

2. Sortie par forage

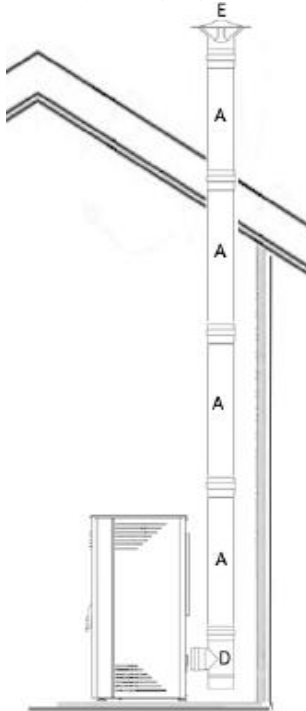

3. Sortie par la cheminée existante

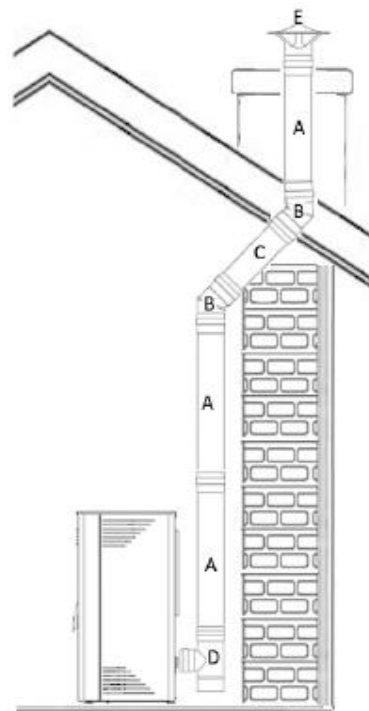

Figure 8

Ø TUBE	Sections maximales de tuyaux verticaux droits (installation totale)	Sections minimales de tuyaux verticaux droits (à partir du T)	Sections maximales de tuyaux horizontaux droits	Nombre maximal de coudes	T avec inscription
80	6	2	2	2 (45° ou 90°)	1
100	8	2	2	2 (45° ou 90°)	1

Tableau 7

1. **INSTALLATION EXTÉRIEURE.** Les conduits passant à l'extérieur du bâtiment doivent être correctement isolés pour répondre aux exigences minimales de résistance à la corrosion environnementale.
2. **AMÉNAGEMENT INTÉRIEUR DANS DES LOCAUX HABITABLES.** Les conduits passant à l'intérieur du bâtiment doivent être isolés lorsqu'il existe un risque de contact humain accidentel et ils ne peuvent pas fonctionner en pression interne positive (surpression).
3. **DIAMÈTRE DU CONDUIT.** 80 mm et 100 mm.
4. **SECTION VERTICALE (A).** La longueur totale requise du tuyau vertical jusqu'au toit est de 6 sections de 1 m pour les tuyaux d'un diamètre de 80 mm et de 8 sections de 1 m pour les tuyaux d'un diamètre de 100 mm. En outre, les points suivants seront abordés :

- a. Aucune extension ou réduction de la section du tuyau n'est autorisée dans aucune section.
 - b. Pour les cas d'ouverture sur une cheminée existante (voir dessin 3), les sections verticales droites auront une longueur suffisante pour atteindre la sortie de la cheminée existante ; c'est-à-dire dépassant le faîte du toit.
5. **T (D).** La base de la section verticale comportera une zone de collecte des suies, des condensats et des eaux de pluie, équipée d'un regard d'inspection et de nettoyage. Ces caractéristiques sont assurées par des courbes en T et qui possèdent un bouchon inférieur fileté ou à emboîtement.
6. **COURBES (B).** Dans le cas où le conduit de fumées débouche sur une cheminée existante qui n'est pas parfaitement perpendiculaire à la sortie des fumées de l'habitation et pour les cas où la sortie vers l'extérieur sera réalisée à travers la façade (voir dessins 1 et 3), un raccordement des conduits sera prévu au moyen de coudes. Ceux-ci peuvent atteindre 90° et ne doivent pas être rétrécis. En outre, les points suivants seront abordés :
- a. Un maximum de 2 coudes (45° ou 90°) sont autorisés tout au long de l'installation pour les changements de direction (de l'horizontale ou de l'angle à la verticale).
 - b. Le 1er coude sera utilisé à partir d'une longueur minimum de 2 m à partir du T.
 - c. Après le 2e coude, utiliser le conduit vertical de même longueur jusqu'à atteindre le toit du bâtiment.
7. **SECTION HORIZONTALE OU ANGULAIRE (C).** La section horizontale ou coudée de la cheminée doit être conçue avec la longueur la plus courte possible et en évitant autant que possible les changements de direction et de section. Les points suivants doivent être respectés en conséquence :
- a. Une longueur maximale de 2 m est autorisée tout au long de l'installation pour les changements de direction.
 - b. Lorsque l'on prévoit une formation constante de condensation pendant le fonctionnement normal de l'installation, le conduit doit avoir une pente ascendante minimale de 3°.
8. **CHAPEAU DE CHEMINÉE (E).** Pour une bonne évacuation des fumées et pour éviter l'action du vent, des distances minimales par rapport au sommet de la cheminée sont nécessaires, et il est conseillé d'utiliser un « chapeau chinois » ou un « chapeau anti-révoation ».

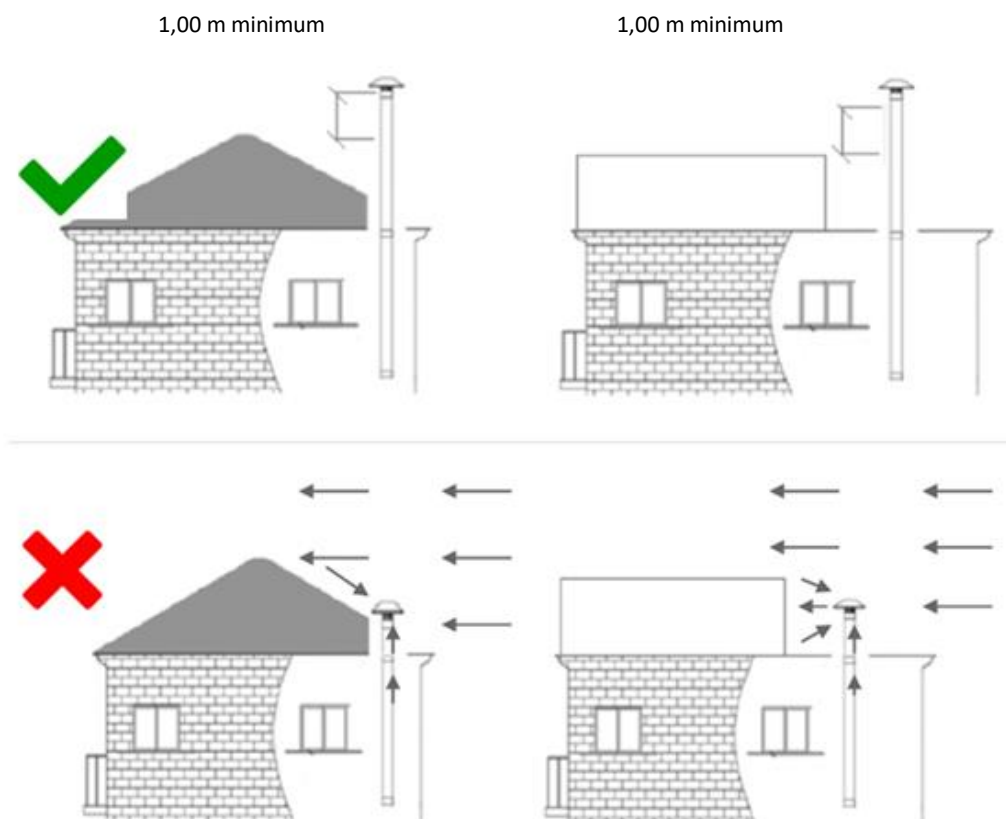



Figure 9

2 OPÉRATION

2.1 AVERTISSEMENTS DE SÉCURITÉ

1. Toutes les réglementations locales, y compris celles relatives aux normes nationales et européennes, doivent être respectées lors de l'utilisation de l'appareil.
2. Utilisez ce poêle uniquement comme décrit dans ce manuel. Toute autre utilisation non recommandée par le fabricant peut provoquer des incendies ou des accidents aux personnes.
3. Tous les poêles sont testés en interne avant la livraison, des résidus peuvent donc être trouvés à l'intérieur.
4. N'utilisez jamais d'alcool, d'essence ou d'autres liquides hautement inflammables pour allumer ou raviver un feu pendant le fonctionnement.

 **AVERTISSEMENT! Liquides inflammables : N'utilisez jamais d'essence, de combustible pour lampe à essence, de kérosène, de liquide d'allumage pour charbon de bois, d'alcool éthylique ou de liquides similaires pour allumer ou rallumer le feu dans l'appareil. Gardez tous ces liquides à l'écart de l'appareil pendant son utilisation.**

 **AVERTISSEMENT! Les radiations, notamment celles provenant des surfaces en verre, pourraient enflammer les objets entourant l'appareil pendant son utilisation. Maintenez une distance minimale entre ces objets et l'appareil. (voir chapitre 1.2.2 "distances minimales")**

 **AVERTISSEMENT! L'utilisation de l'appareil comme incinérateur est interdite.**

 **AVERTISSEMENT! L'utilisation de carburants inadaptés et non recommandés, y compris les carburants liquides, est interdite.**

 **AVERTISSEMENT!** La chambre de combustion et le couvercle du cendrier doivent être maintenus fermés pendant le fonctionnement pour éviter les fuites de fumée.

5. Si l'appareil n'est pas utilisé ou destiné à être nettoyé, débranchez l'alimentation électrique du secteur. Pour débrancher le poêle, placez l'interrupteur sur la position 0 et retirez la fiche de la prise.
6. Ne touchez pas le poêle avec les mains mouillées car il est équipé de composants électriques.
7. N'utilisez pas l'appareil avec des câbles ou des fiches endommagés.
8. L'utilisation de rallonges n'est pas recommandée, car elles peuvent chauffer et présenter un risque d'incendie. N'utilisez jamais une seule rallonge pour faire fonctionner plusieurs appareils.

 **AVERTISSEMENT! L'appareil, en particulier les surfaces externes, sera chaud pendant son fonctionnement, il sera donc nécessaire de prendre les précautions nécessaires.**

9. N'utilisez pas le poêle dans des environnements poussiéreux ou contenant des vapeurs inflammables (par exemple, dans un atelier ou un garage). Il existe un risque d'incendie si, pendant le fonctionnement, le poêle est recouvert de matériaux inflammables, notamment de rideaux, de tentures, de couvertures, etc., ou entre en contact avec de tels matériaux.
10. Un poêle contient des pièces à l'intérieur qui génèrent des arcs ou des étincelles. Il ne doit pas être utilisé dans des zones potentiellement dangereuses, telles que des zones présentant un risque d'incendie, d'explosion, des atmosphères chargées de produits chimiques ou des atmosphères chargées d'humidité.
11. Ne pas utiliser à l'extérieur.
12. Nettoyez régulièrement le brûleur après chaque allumage ou recharge de pellets.
13. N'allumez et n'éteignez pas le poêle par intermittence, car il est équipé de composants électriques et électroniques qui peuvent être endommagés.
14. N'apportez aucune modification non autorisée à l'appareil et utilisez uniquement des pièces de rechange d'origine recommandées par le fabricant.

⚠️ AVERTISSEMENT! *L'appareil ne doit pas être utilisé si les joints autour de la porte sont endommagés.*

⚠️ AVERTISSEMENT! *Les gaz produits dans les cheminées bouchées sont dangereux. Gardez la cheminée et les conduits de fumée propres ; ramoner la cheminée selon les instructions. Maintenir les conduits de chaudière propres; nettoyer selon les instructions. Utilisez uniquement les carburants recommandés. Lire le mode d'emploi.*

⚠️ AVERTISSEMENT! *Ce poêle fonctionne exclusivement aux granulés et aucun autre combustible ne doit être utilisé. Tout autre matériau qui brûle entraînera une panne et un dysfonctionnement de l'appareil.*

15. Conserver les granulés dans un endroit frais et sec. Si le poêle est stocké dans des endroits trop froids ou humides, le potentiel thermique du poêle peut être réduit. Portez une attention particulière au stockage et à la manipulation des sacs de granulés afin d'éviter leur écrasement et la formation de sciure qui en résulte.
16. Le combustible en granulés recommandé se présente sous la forme de petits cylindres d'un diamètre de 4 à 10 mm et d'une longueur maximale ≤ 50 mm.
17. Le passage d'un type de granulés à un autre peut entraîner une petite variation de performance, qui n'est parfois même pas perceptible. Cette variation peut être résolue en augmentant ou en diminuant la puissance utilisée en une seule étape.

2.2 PREMIER ALLUMAGE

⚠️ AVERTISSEMENT! *La structure métallique est traitée avec une peinture haute température.*

1. Lors des premiers allumages, des odeurs désagréables peuvent se dégager de la peinture en cours de séchage sur les pièces métalliques. Cela ne présente aucun danger et il suffit d'aérer les pièces. Après les premières cuissons, la peinture atteint sa résistance maximale et ses caractéristiques physico-chimiques finales.
2. Avant la première mise en service, il est nécessaire de charger le système d'alimentation en pellets. Pour ce faire, démarrez un processus de fonctionnement du moteur du système de charge à l'aide du panneau de commande (lisez le chapitre Fonction AUTO TEST > BARRE MOTEUR plus tard).

2.3 RAVITAILLEMENT



Figure 10

1. Le poêle dispose d'un réservoir de combustible d'un volume spécifique pour contenir les pellets. Pour le remplir, soulevez le couvercle supérieur et versez les pellets dans la quantité autorisée. Vous pouvez le faire même avec la machine allumée.
2. Remplissez le réservoir périodiquement pour assurer son autonomie. Il peut arriver que, si le réservoir est vidé, la vis sans fin soit complètement déchargée, le feu soit éteint et finalement la machine soit éteinte avec un code d'alarme (voir plus loin le chapitre 3.4.14 Tableau ALARMES).

2.4 LE PANNEAU DE CONTRÔLE

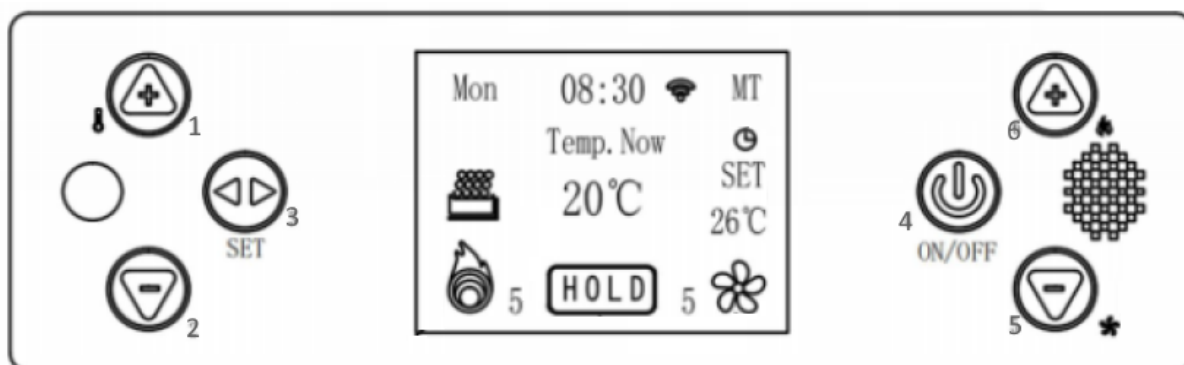

Figure 11

2.4.1 AFFICHER

	Date	Pellet On	Température ambiante sélectionnée
	Mon		SET 26°C
	Horloge	Avertissement	Puissance de combustion
	08:30	Temp. Now	
	Wi-Fi	Température ambiante actuelle	État de fonctionnement
		20°C	
	Mode de fonctionnement	Sur le programmeur	Puissance de chauffage
	MT		5

Figure 12

2.4.2 COMMANDES

BOUTON	MANŒUVRE	DESCRIPTION
	Appuyez une fois sur l'écran d'accueil	Régler la température ambiante
	Appuyez une fois sur l'écran pour régler la température ambiante.	Augmenter la température ambiante de 00°C à 50°C
	Cliquez une fois sur le menu utilisateur	Augmenter la valeur de réglage
	Appuyez une fois sur pour régler la puissance de combustion	Augmenter la puissance de combustion de 1 à 5
	Appuyez une fois sur le bouton de réglage du chauffage de l'air du ventilateur	Augmenter la puissance du ventilateur de climatisation de 1 à 5
	Appuyez une fois sur l'écran d'accueil	Définir les informations
	Appuyez une fois sur l'écran pour régler la température ambiante.	Abaisser la température ambiante de 50°C à 00°C
	Cliquez une fois sur le menu utilisateur	Valeur de réglage inférieure
	Appuyez une fois sur pour régler la puissance de combustion	Réduire la puissance de combustion de 5 à 1
	Appuyez une fois sur le bouton de réglage du chauffage de l'air du ventilateur	Réduisez la puissance du ventilateur de climatisation de 5 à 1
	Appuyez une fois sur l'écran d'accueil	Définir le menu utilisateur
	Cliquez une fois sur le menu utilisateur	Connexion / Confirmer
	Appuyez et maintenez (+2 secondes) sur l'écran d'accueil	Activer/désactiver/déverrouiller l'alarme
	Cliquez une fois sur le menu utilisateur	Quitter vers l'écran d'accueil



 6	Appuyez une fois sur l'écran d'accueil	ensemble de puissance de combustion
	Appuyez une fois sur pour régler la puissance de combustion	Augmenter la puissance de combustion de 1 à 5
	Cliquez une fois sur le menu utilisateur	Télécharger le menu utilisateur
	Appuyez une fois sur le bouton de réglage du chauffage de l'air du ventilateur	Augmenter la puissance du ventilateur de climatisation de 1 à 5
 5	Appuyez une fois sur l'écran d'accueil	Régler le chauffage d'air du ventilateur électrique
	Appuyez une fois sur le bouton de réglage du chauffage de l'air du ventilateur	Réduisez la puissance du ventilateur de climatisation de 5 à 1
	Cliquez une fois sur le menu utilisateur	Menu utilisateur inférieur
	Appuyez une fois sur pour régler la puissance de combustion	Réduire la puissance de combustion de 5 à 1

Tableau 8

2.4.3 DIRIGÉ

	Vert	Cuisinière allumée
	Rouge	Cuisinière éteinte
	Rouge	Alarme activée avec le poêle allumé

Tableau 9

2.4.4 ÉTATS DE FONCTIONNEMENT

MESSAGE	ÉTAT	OPÉRATION			
		EXTRACTEUR	MANGEOIRE	PLUS LÉGER	VENTILATEUR
PRISE	Attendez	DÉSACTIVÉ	OFF	OFF	OFF
DÉSACTIVÉ	Désactivé	Vitesse maximale	OFF	OFF	Vitesse maximale
OFF	OFF	Vitesse sur	cycle marche-arrêt	ON	ON
TRAVAIL	Emploi	Vitesse de combustion	Cycle marche-arrêt pour la combustion	OFF	Vitesse du ventilateur
TA DÉFUMAGE	Alarme désactivé	Vitesse maximale	OFF	OFF	Vitesse maximale
INCENDIE ARRÊT TRAVAIL	Alarme pot de travail min	Pot de vitesse 1	Potentiomètre 1 du cycle marche-arrêt	OFF	Vitesse maximale













Tableau 10



2.4.5 VISUALISATION DE L'INFORMATION

AFFICHER	DESCRIPTION
Temp. Chi	°C - Température de la fumée
Prés. Chambre	Pa - Pression de la chambre de combustion
Prés. Cuve. Ch	% - Vitesse du moteur de l'extracteur
Wi-Fi	UNCNCT/CNCT - Connexion WIFI

Tableau 11









2.4.6 MENU PARAMÈTRES

1. **LANGUE.** Dans la fonction LANGUE, appuyez sur la touche  monter ou la clé  pour abaisser le score  et sélectionnez la langue souhaitée (ESPAGNOL ou ANGLAIS). Pour confirmer, appuyez sur la touche .
2. **HEURE.** Dans la fonction TIME, appuyez sur la touche  monter ou la clé  pour abaisser le score  et sélectionnez : année, mois, jour, heure, minutes et jour de la semaine. Pour modifier les valeurs appuyez sur la touche  monter ou la clé  descendre. Appuyez sur la touche  pour confirmer toutes les valeurs configurées.
3. **MINUTEUR.** Appuyez sur la touche  monter ou la clé  pour abaisser le score  et sélectionnez HORLOGE DÉSACTIVÉE ou HORLOGE ACTIVÉE

- **HORLOGE DÉACTIVÉE.** Toutes les minuteries resteront éteintes. Pour confirmer, appuyez sur la touche 
- **HORLOGE ALLUMÉE.** Activation des minuteries. Appuyez sur la touche  Pour accéder aux paramètres du jour et de l'heure :





Lun	Mer	Épouser	Jeu	Ven	Assis	Soleil
LE 1 00:00	LE 1 00:00	LE 1 00:00	LE 1 00:00	LE 1 00:00	LE 1 00:00	LE 1 00:00
OFF 1 00:00	OFF 1 00:00	OFF 1 00:00	OFF 1 00:00	OFF 1 00:00	OFF 1 00:00	OFF 1 00:00
LE 2 00:00	LE 2 00:00	LE 2 00:00	LE 2 00:00	LE 2 00:00	LE 2 00:00	LE 2 00:00
OFF 2 00:00	OFF 2 00:00	OFF 2 00:00	OFF 2 00:00	OFF 2 00:00	OFF 2 00:00	OFF 2 00:00

Tableau 12

Appuyez sur la touche  monter ou la clé  pour abaisser le score  et sélectionnez le JOUR. Appuyez sur la touche  pour avancer ou la clé  pour revenir au JOUR (Lun-Mar-Mer-Jeu-Ven-Sam-Dim).
Appuyez sur la touche  monter ou la clé  pour abaisser le score  et sélectionnez l'HORLOGE.









Appuyez sur la touche  pour avancer ou la clé  pour faire reculer l'HORLOGE. L'horloge peut être réglée par incréments de 15 minutes de 00:00 à 23:45.

 **AVERTISSEMENT!** Maintenez l'horloge allumée et éteinte à 00:00 pour désactiver la programmation pour un jour particulier.



4. **MODE.** Fonction qui permet différents modes de fonctionnement du système. Appuyez sur la touche  monter ou la clé  pour abaisser le score  et appuyez sur la touche  pour confirmer le mode souhaité :
 - **MANUEL.** Le système s'adapte à la puissance de combustion et de chauffage fixée. Le graphique « MT » apparaît sur l'écran d'accueil.
 - **VOITURE.** Le système module automatiquement la puissance de combustion et de chauffage en fonction de la température ambiante réglée. Si tmp. environnement > tmp. établi = PUISSANCE MINIMUM et si tmp. environnement < tmp. établi = PUISSANCE MAXIMALE. Le graphique « AT » apparaît sur l'écran d'accueil.
 - **TERMOST.** Le système fonctionne avec un « thermostat externe » et s'ajuste à la puissance fixe de combustion et de chauffage réglée. Si tmp. environnement > tmp. régler le thermostat externe = PUISSANCE MINIMUM pendant 15 min. et si tmp. l'environnement continue d'augmenter, le mode OFF est activé et après cela, le mode HOLD. Si la température ambiante est inférieure de 2°C à la tmp. l'environnement réglé le thermostat externe est activé en mode ON et ensuite en mode WORK. Le graphique « TC » apparaît sur l'écran d'accueil.
 - **ÉCHO.** Le système s'adapte à la puissance fixe de combustion et de chauffage sélectionnée. Si tmp. environnement < tmp. établi = PUISSANCE MAXIMALE et si tmp. environnement > tmp. set = PUISSANCE MINIMUM pendant 15 min. et si tmp. l'environnement continue d'augmenter, le mode OFF est activé et après cela, le mode HOLD. Si la température ambiante est inférieure de 2°C à la tmp. environnement établi, le mode ON est activé et après cela, le mode WORK. Le graphique « ECO » apparaît sur l'écran d'accueil.
5. **TEST D'AUTORISATION.** Pendant que le poêle reste en mode HOLD, cette fonction permet de tester le fonctionnement de certains composants : allumeur, moteur de chargement des pellets, ventilateur et extracteur de fumées.

Appuyez sur la touche  monter ou la clé  pour abaisser le score  et sélectionnez le composant souhaité :

- **Initiateur.** Résistance d'allumage.
- **Barre motrice.** Moteur de chargement de granulés.

- **Ventilateur.** Moteur de ventilateur d'air de chauffage.
 - **Fumée du moteur.** Moteur d'extraction de fumées de combustion.
6. **INFO.** Fonction qui permet de visualiser diverses informations système. Appuyez sur la touche  monter ou la clé  pour abaisser le score  et sélectionnez les informations souhaitées. Appuyez sur la touche  pour accéder à :
- **T pour le plaisir.** Durée de fonctionnement du poêle (heures).
 - **Voir.** Sftwr. Version du logiciel installé sur la carte mère.
 - **Modèle.** Référence sur la plaque de base du modèle de poêle.
7. **INTENSITÉ.** Fonction qui permet de modifier la luminosité de l'écran. Appuyez sur la touche  monter ou la clé  pour abaisser une valeur % dans une plage de 20 à 100.
8. **FAB. Aj.** Fonction permettant de restaurer les valeurs par défaut du système. Appuyez sur la touche  monter ou la clé  pour abaisser le score  et sélectionnez :
- **ÉCHAP.** Revenir à l'écran précédent.
 - **Réinitialisation Fab.** Réinitialisation d'usine.
9. **TEC GÉN.** Fonction protégée par mot de passe pour définir les paramètres de fonctionnement internes.
10. **TEC IN.** Fonction protégée par mot de passe pour définir les paramètres de fonctionnement internes.

 **ATTENTION!** Les fonctions « **TEC GEN** et **TEC IN** » ne peuvent être manipulées que par un technicien agréé. Une utilisation non autorisée et inappropriée peut entraîner de graves dysfonctionnements de l'appareil et entraîner de graves risques pour la sécurité.

11. **AVEC WIFI.** Fonction qui vous permet de sélectionner le type de connexion WIFI pour le contrôle du système via APP. Appuyez sur la touche  monter ou la clé  pour abaisser le score  et sélectionnez :
- **ÉCHAP.** Revenir à l'écran précédent.
 - **Vin WIFI.**
 - **AP Vin.**

2.5 DYSFONCTIONNEMENTS

GRAPHIQUE	DESCRIPTION	CAUSE	SOLUTION
Panne d'allumage	Phase ON pas surmonté	Rupture de la résistance à l'allumage	Vérifiez la résistance à l'allumage avec la FONCTION AUTO TEST. Si elle ne s'allume pas, remplacez la résistance
		Manque de carburant	Rechargez et maintenez le niveau de pellets toujours au-dessus de la porte de chargement de la vis sans fin, réinitialisez l'alarme et redémarrez l'allumage.
		Brasero bouché	Gardez les trous de la plinthe exempts de cendres, de carbone, etc., réinitialisez l'alarme et redémarrez le contact.
Alarme de manque de pellets	Pellet insuffisant en stockage	Niveau minimum atteint. capacité de granulés.	Rechargez et maintenez le niveau de pellets toujours au-dessus de la porte de chargement de la vis sans fin, réinitialisez l'alarme et redémarrez l'allumage.
Faible NP	Faible dépression de fumée dans la chambre de combustion.	Porte ouverte	Gardez la porte de la chambre de combustion fermée pendant que le poêle fonctionne, réinitialisez l'alarme et redémarrez l'allumage.
		Rupture du capteur de pression	Remplacer le capteur de pression, réinitialiser l'alarme et redémarrer le contact
		Obstruction de la cheminée	Déboucher la cheminée, réinitialiser l'alarme et redémarrer l'allumage
		Moteur d'extracteur cassé ou bloqué	Remplacez ou déverrouillez le moteur de l'extracteur de fumée, réinitialisez l'alarme et redémarrez le contact.

TA Trémie	Haute température dans le réservoir à granulés	Combustion avec excès de carburant	Réduire les temps de chargement du moteur du distributeur de granulés
		Rupture du capteur de température. dépôt	Remplacer le capteur de température. dépôt, réinitialisation de l'alarme et redémarrage de l'allumage
		Rupture ou blocage du moteur du ventilateur de chauffage	Remplacez ou déverrouillez le moteur du ventilateur de chauffage, réinitialisez l'alarme et redémarrez le contact.
Échoué CNT	Défaillance de la sonde température atmosphère	Sonde de température cassée (déchirure ou coupure). atmosphère	Remplacer la sonde de température. environnement, réinitialiser l'alarme et redémarrer l'allumage
		Déconnexion de la sonde de température. atmosphère	Vérifiez la connexion correcte de la sonde de température. environnement de la carte mère, réinitialiser l'alarme et redémarrer l'alimentation
Feu ci-dessous	Modulation à Pot. min	Combustion avec excès de carburant	Réduire les temps de chargement du moteur du distributeur de granulés
		Rupture ou blocage du moteur du ventilateur de chauffage	Remplacer ou déverrouiller le moteur du ventilateur de chauffage
TA Fumée	Phase OFF automatique	Combustion avec excès de carburant	Réduisez les temps de chargement du moteur du chargeur de granulés, réinitialisez l'alarme et redémarrez l'allumage.
		Rupture ou blocage du moteur du ventilateur de chauffage	Remplacez ou déverrouillez le moteur du ventilateur de chauffage, réinitialisez l'alarme et redémarrez le contact.
Entretien	Période de maintenance	Plage d'heures du compteur journalier configuré	Nettoyer la chambre de combustion, la cheminée, etc. et régler le compteur journalier.
TC Échoué	Défaillance de la sonde de température. fumées	Déconnexion de la sonde de température. fumées	Vérifiez la connexion correcte de la sonde de température. Vapeurs sur la carte mère, réinitialiser l'alarme et redémarrer l'allumage
		Sonde de température cassée (déchirure ou coupure). fumées	Remplacer la sonde de température. fumée, réinitialiser l'alarme et redémarrer l'allumage

Tableau 13

2.6 TÉLÉCOMMANDE

	VENTILATEUR + Puissance du ventilateur de chauffage	FEU - Puissance de combustion
	FAN - Puissance du ventilateur de chauffage	ON sur
	Mode de changement du ventilateur : manuel et automatique	DÉSACTIVÉ
	FEU + Puissance de combustion	

Figure 13

2.7 SCHÉMA ÉLECTRIQUE

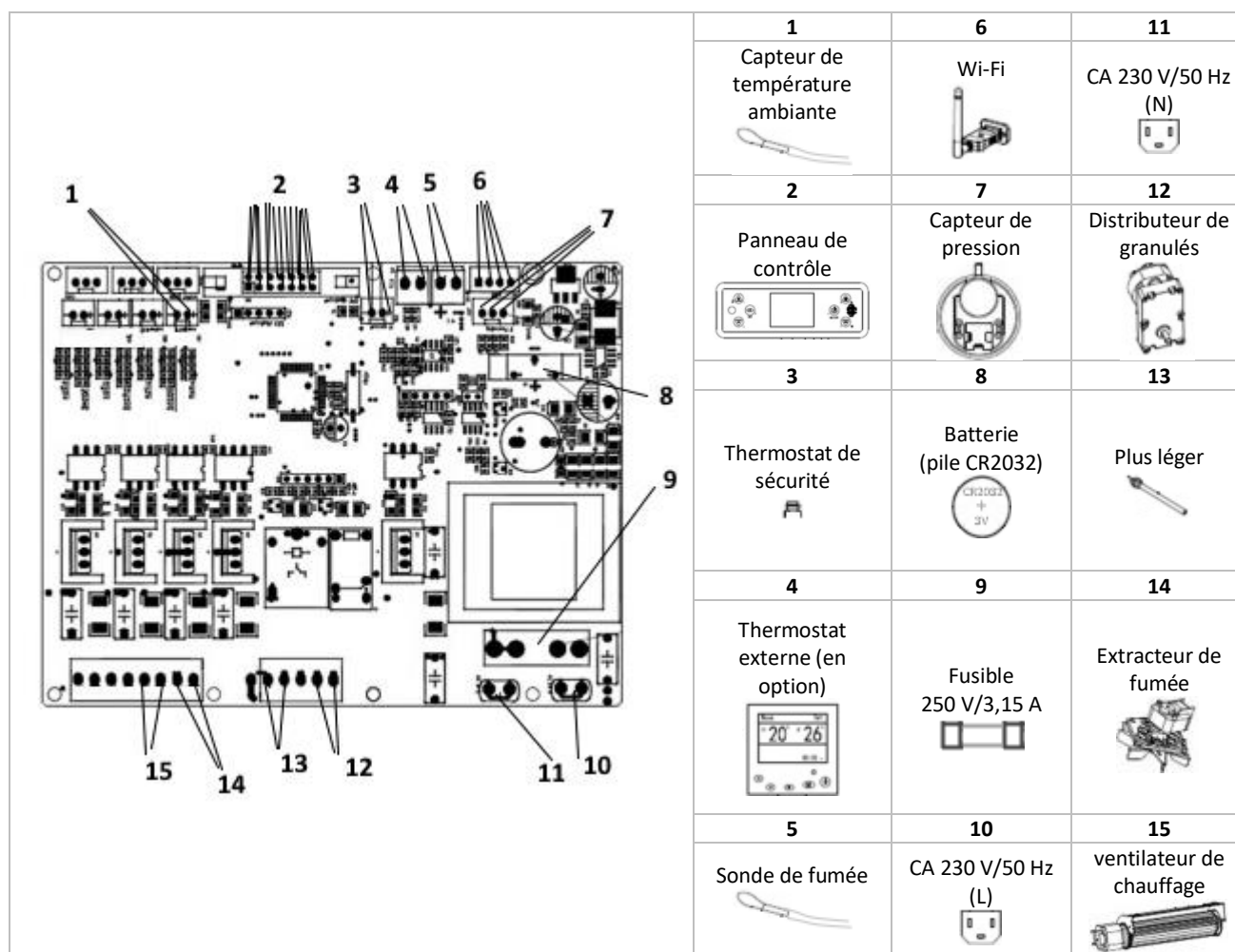

Figure 14

3 NETTOYAGE ET ENTRETIEN

⚠ IMPORTANT! Afin de garantir un fonctionnement fiable, économique et sûr du système de chauffage, l'utilisateur est tenu de faire inspecter et nettoyer la machine au moins une fois par an si et quand elle n'a pas atteint le nombre total d'heures de fonctionnement estimé. Cet entretien doit être effectué par un service technique agréé pendant la période de garantie. Il est conseillé de continuer à le faire après l'expiration de ce délai.

Avant d'effectuer tout entretien sur le poêle, prenez les précautions suivantes :

1. Assurez-vous que toutes les pièces du poêle sont froides.
2. Assurez-vous que les cendres soient complètement éteintes.
3. Assurez-vous que l'interrupteur principal est en position OFF.
4. Débranchez la fiche de la prise pour éviter tout contact accidentel.
5. Une fois la phase de maintenance terminée, vérifiez que tout est en ordre comme avant l'intervention (brûleur correctement positionné, raccord du conduit de cheminée, etc.).

⚠ ATTENTION! Veuillez suivre attentivement les instructions de nettoyage ci-dessous. Le non-respect de cette consigne peut entraîner des problèmes de fonctionnement du poêle.

CALENDRIER D'INTERVALLES DE NETTOYAGE/ENTRETIEN					
	1 JOUR	2/3 JOURS	15 JOURS	30 JOURS	ANNÉE
PARTIES					
BRASERO	✓				
SUPPORT DE BRASIER	✓				
TIROIR À CENDRES		✓			
VERRE	✓				
REGISTRE DE CHEMINÉE T				✓	
CHEMINÉE					✓
CHAMBRE DE COMBUSTION					✓
TRESSE DE PORTE					✓
TRESSE DE PORTE EN VERRE					✓
MOTEUR D'EXTRACTEUR					✓
MOTEUR DE VENTILATEUR					✓
RÉSERVOIR À GRANULÉS			✓		

Tableau 14

3.1 NETTOYAGE QUOTIDIEN

 <p>Figure 15</p>	<p>BRASERO. Vérifiez périodiquement le brasero avant utilisation. Assurez-vous que les trous sont exempts de cendres, de suie ou de scories, sinon des ratés d'allumage ou même des « déflagrations » peuvent se produire.</p>
 <p>Figure 16</p>	<p>SUPPORT DE BRASERO. Vérifiez la base du brasero. S'il y a trop de cendres, cela diminuera la quantité d'oxygène dans la chambre et provoquera donc une mauvaise combustion.</p>
 <p>Figure 17</p>	<p>VERRE. La saleté sur le verre passera du noir au brun, au jaune et au gris pierre en raison de la qualité des granulés et du type de bois. Essayez la saleté avec un chiffon humide ou un grattoir à verre. N'utilisez pas de produits de nettoyage caustiques ni de brosses métalliques dures pour nettoyer la saleté ; Dans le cas contraire, le verre résistant aux hautes températures risque d'être rayé ou corrodé.</p>

3.2 NETTOYAGE TOUS LES 2/3 JOURS



Figure 18

TIROIR CENDRIER. Tous les 2 ou 3 jours, vérifiez les cendres dans le tiroir à cendres et retirez-les. Ce n'est que lorsque les cendres ont refroidi à température ambiante et qu'il n'y a plus de braises que l'aspirateur peut être utilisé pour nettoyer les cendres.

3.3 NETTOYAGE TOUS LES 15 JOURS



Figure 19

RÉSERVOIR À GRANULÉS. La sciure à partir de laquelle les granulés sont fabriqués provient de bois naturel et, selon la qualité du granulé, peut se déposer au fond du réservoir. Cela peut entraîner des problèmes dans le système de charge, il est donc recommandé d'inspecter et de nettoyer le réservoir. De plus, après la fin de la saison hivernale, si du carburant reste dans la trémie, il peut devenir humide, collant et difficile à enflammer au début de la saison suivante.

Tous les granulés doivent être retirés du réservoir à l'aide d'un aspirateur à longue rallonge. Si la buse d'aspiration ne s'adapte pas à la grille du couvercle de la trémie, retirez la grille pour un nettoyage plus facile.

3.4 NETTOYAGE TOUS LES 30 JOURS



Figure 20

REGISTRE DE CONDUIT DE CHEMINÉE EN T. L'accumulation excessive de cendres, de suie, etc. dans le T des conduits de cheminée, est la cause d'éventuels problèmes de « tirage » des fumées. Tirez manuellement le capuchon en T vers le bas, nettoyez-le, puis remettez-le en place ; assurez-vous qu'il est correctement repositionné et fermement scellé.

3.5 NETTOYAGE ANNUEL

1. ENTRETIEN SAISONNIER (OBLIGATOIRE PAR CENTRE D'ASSISTANCE AGRÉÉ).

⚠ ATTENTION! Ces opérations doivent être programmées annuellement par le Centre de Service Agréé et sont nécessaires pour garantir le maintien de l'efficacité du produit, garantissant son fonctionnement dans des conditions de sécurité.

- Nettoyage soigneux de la chambre de combustion.
- Nettoyage des mécanismes et pièces mobiles (moteurs).
- Contrôle de la partie électrique et des composants électroniques.

⚠ ATTENTION! NETTOYAGE DES PIÈCES MÉTALLIQUES. Pour nettoyer les parties métalliques du poêle, utilisez un chiffon doux humidifié avec de l'eau. Ne jamais nettoyer les pièces métalliques avec de l'alcool, des solvants, de l'essence, de l'acétone ou d'autres substances dégraissantes. En cas d'utilisation de telles substances, notre société décline toute responsabilité. D'éventuelles variations de tonalité des pièces métalliques peuvent être dues à une mauvaise utilisation du poêle.



Figure 21

RAMONAGE. Les cendres ou la suie déposées sur les parois de la cheminée après de longues périodes sans nettoyage se solidifient, créant des couches ou des croûtes qui, lorsqu'elles entrent à nouveau en contact avec la chaleur, peuvent créer un risque d'incendie à l'intérieur de la cheminée. Pour cette raison, le ramonage mécanique de la cheminée doit être effectué au moins une fois par an (généralement en été) ou lorsque l'appareil n'est pas utilisé pendant de longues périodes.

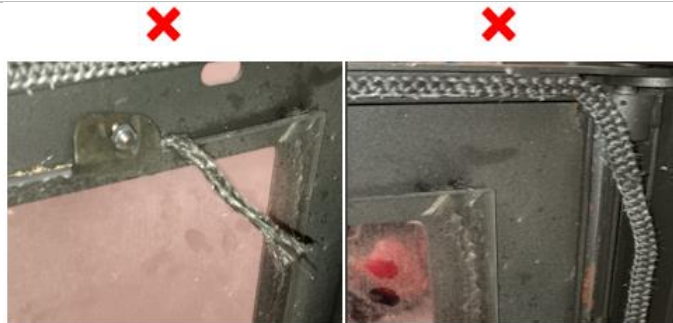

Figure 22

JOINT DE PORTE ET DE VITRE. Ces joints en fibre de verre tressée sont conçus pour assurer une étanchéité parfaite entre la porte et le joint de vitre. Cela empêchera la propagation des odeurs et des vapeurs. Il faudra vérifier l'étanchéité (serrage des joints, tresses, etc.) et si le joint se détache ou s'effiloche, il faudra le remplacer.

4 RESPONSABILITÉ DU FABRICANT

Le fabricant décline toute responsabilité pénale et/ou civile, directe et/ou indirecte, pour :

1. Non-respect des instructions contenues dans le manuel d'instructions.
2. Modifications et réparations non autorisées.
3. Utilisation non conforme aux directives de sécurité.
4. L'installation n'est pas conforme à la réglementation en vigueur dans le pays d'installation et aux directives de sécurité.
5. Manque d'entretien.
6. Utilisation de pièces de rechange non originales ou non spécifiques au modèle de poêle.

5 CONDITIONS GÉNÉRALES DE GARANTIE

<p>1 Les produits émis par Vertex Life SL sous l'une de ses marques à partir du 1er janvier 2022 sont couverts par les conditions de garantie prévues dans la transposition des directives de l'Union européenne sur les contrats de vente de biens et de fourniture de contenus ou de services numériques. Modifications du texte consolidé de la Loi Générale pour la Défense des Consommateurs et des Utilisateurs et d'autres lois complémentaires, approuvées par le Décret Législatif Royal 1/2007, du 16 novembre, qui ont été réalisées par l'approbation du Décret Royal 7/2021 du 27 avril et du Décret-Loi Royal 24/2021, du 2 novembre.</p>	<p>8 Pour que la garantie soit effective, il est indispensable que l'utilisateur ait respecté les obligations d'installation et de maintenance exigées par le Règlement sur les Installations Techniques dans les Bâtiments (RITE).</p>
<p>2 Pour que la garantie soit effective, la mise en service ou la vérification à distance, ainsi que toute intervention pendant la période de garantie, doivent être effectuées par un service autorisé par Vertex Life SL via son système CENSAT. L'utilisateur doit être en mesure de démontrer au personnel de service autorisé de Vertex Life SL la date d'installation et de mise en service de l'équipement via CENSAT sur demande.</p>	<p>9 La garantie ne sera pas effective dans les cas suivants :</p> <ul style="list-style-type: none"> - Panne ou dysfonctionnement causé par une installation incorrecte selon les instructions de montage ou par le non-respect des réglementations en vigueur concernant l'installation de l'appareil ou de la cheminée d'évacuation des fumées ou des réseaux hydrauliques ou électriques. - Installations et entretiens effectués en violation des exigences d'installation des réglementations nationales ou régionales en vigueur. Principalement, mais pas exclusivement, ceux inclus dans le Règlement des Installations Thermiques dans les Bâtiments (RITE) pour les équipements d'une puissance thermique nominale égale ou supérieure à 5 kW. - À des fins de maintenance, l'avertissement d'alarme sur le compteur d'heures de fonctionnement de l'équipement doit avoir été traité rapidement et correctement.
<p>3 Vertex Life SL, conformément aux décrets royaux susmentionnés, est responsable de tout défaut de conformité existant au moment de la livraison et qui apparaît dans les trois ans suivant la date d'achat du produit, tel que reflété sur la facture d'achat.</p>	<ul style="list-style-type: none"> - Équipement qui a été installé ou utilisé avec des accessoires inadaptés, non homologués ou qui ne font pas partie des composants d'origine. - Panne ou dysfonctionnement résultant de l'utilisation de carburants non homologués ou ne possédant pas la certification et la qualité requises.
<p>4 Sauf preuve contraire, la charge de la preuve de tout défaut de conformité du produit qui apparaîtrait dans les deux premières années à compter de la date d'achat sera à la charge de Vertex Life SL.</p>	<ul style="list-style-type: none"> - Pannes ou dommages résultant de l'installation ou de tout élément ou circonstance étrangère à l'équipement lui-même. - Un transport, un stockage ou un emplacement inapproprié peut entraîner une corrosion ou une abrasion de la peinture ou de l'apparence de l'équipement, un manque de nettoyage, un bris de verre, une détérioration des joints d'étanchéité, etc. Bris dus à l'impact de pièces de verre, de céramique ou similaires. - Usure conforme à une utilisation intensive des appareils, tels que le brûleur à combustion, le déflecteur de fumées, ou toute autre usure pouvant résulter d'une utilisation non conforme, non conforme aux manuels ou au-delà de ce qui est prévu dans les conditions de vente.
<p>5 La charge de la preuve des non-conformités du produit qui apparaissent après trois ans à compter de la date d'achat incombe à l'utilisateur.</p>	<ul style="list-style-type: none"> - Équipement ayant fait l'objet d'une intervention de personnel non autorisé au sein du système CENSAT pendant la période de garantie. Vérification que l'appareil a été en fonctionnement pendant une période dépassant la période de couverture de la garantie.
<p>6 Conformément à la norme, le consommateur ou l'utilisateur doit coopérer avec le fabricant et son service après-vente CENSAT dans la mesure raisonnablement possible et nécessaire pour déterminer si la cause du défaut de conformité est imputable à un défaut de fabrication ou à d'autres raisons. L'obligation de coopérer sera limitée aux moyens techniques disponibles qui sont les moins intrusifs pour le consommateur ou l'utilisateur. Si le consommateur ou l'utilisateur refuse de coopérer, après avoir été informé de cette obligation, il lui incombe de prouver si le défaut de conformité existait ou non au moment de la livraison.</p>	<p>10 La garantie ne couvre pas les frais découlant du démontage de tout élément autre que l'équipement, tels que les fixations à l'ouvrage, les meubles, les armoires, etc., qui entravent le libre accès à l'équipement ou à ses composants. De même, les conseils à domicile sur la façon d'utiliser l'appareil ne sont pas couverts. Vertex Life SL est donc exonérée de toute responsabilité pour les dommages aux personnes ou aux biens qui pourraient être liés au texte ci-dessus.</p>
<p>7 Pour activer la garantie et couvrir les exigences de la législation susmentionnée pour l'un des produits, il sera obligatoire d'effectuer la mise en service ou la vérification télématique par un service autorisé par Vertex Life SL via son système CENSAT, car le fonctionnement de l'équipement est conditionné par l'installation et le raccordement corrects à une prise de gaz réalisée conformément à la norme.</p>	<p>11 Toute réclamation ou non-conformité qui n'est pas expressément prévue par la réglementation en vigueur ou qui ne respecte pas les conditions légales requises est exclue de la garantie.</p>
<p>IL EST ESSENTIEL ET FORTEMENT RECOMMANDÉ QUE L'UTILISATEUR LISE ATTENTIVEMENT LES INSTRUCTIONS D'UTILISATION CI-JOINTES AVANT D'UTILISER L'ÉQUIPEMENT. UTILISEZ TOUJOURS NOTRE SYSTÈME APRÈS-VENTE POUR TOUT SERVICE DE DÉMARRAGE REQUIS OU PANNE D'ÉQUIPEMENT. ET SON ENTRETIEN.</p>	



Eider Biomasa
Calle Pago de los Cahices s/n
18640 Padul, Granada
Spain



Telefono ESPAÑA: Telefono PORTUGAL:
+34 958 847 667 +351 249 811 055



Email ESPAÑA: Email PORTUGAL:
info@censat.es censatportugal@gmail.com
web@vertexlife.com



www.censat.es
www.vertexlife.com